

ЦЕНТРОСОЮЗ РОССИЙСКОЙ ФЕДЕРАЦИИ

РОССИЙСКИЙ  
УНИВЕРСИТЕТ КООПЕРАЦИИ

FUNDAMENTAL  
AND APPLIED  
RESEARCHES

**ФУНДАМЕНТАЛЬНЫЕ  
И ПРИКЛАДНЫЕ  
ИССЛЕДОВАНИЯ**

**НАУЧНО-ТЕОРЕТИЧЕСКИЙ ЖУРНАЛ**

5

2006

**Фундаментальные и  
прикладные исследования**

Научно - теоретический  
журнал  
№5, 2006

Учредитель:

Автономная некоммерческая  
организация высшего  
профессионального  
образования Центросоюза  
Российской Федерации  
«Российский университет  
кооперации»

Издатель:

Издательство «Наука и  
кооперативное образование»

Периодичность:

6 номеров в год

Главный редактор

к.э.н., проф. *Соловых Н.Н.*

Редакционная коллегия:

*Сероштан М.В.* - ректор уни-  
верситета, д.э.н., профессор;  
д.э.н., проф. *Авдокушин Е.Ф.*;  
к.э.н., проф. *Баскакова О.В.*;  
д.э.н., проф. *Блау С.Л.*;  
д.ф.н., проф. *Кевбрин Б.Ф.*;  
д.т.н., проф. *Криштафович В.И.*;  
к.э.н., проф. *Лебедев А.Н.*;  
к.э.н., проф. *Морозов Ю.В.*;  
д.э.н., проф. *Овсийчук М.Ф.*;  
д.ю.н., проф. *Певцова Е.А.*;  
д.э.н., проф. *Погодина Т.В.*;  
д.э.н., проф. *Санду И.С.*;  
д.э.н., проф. *Семенов А.К.*;  
д.и.н., проф. *Ушаков А.И.*;  
д.ю.н. проф. *Филитов Н.К.*;  
д.э.н., проф. *Шаркова А.В.*

**СОДЕРЖАНИЕ**

*В.А. Рубочкин*  
Сущность философского осмысления истории  
науки \_\_\_\_\_ 3

*В.М. Вдовин*  
Аналитические модели экономических систем, по-  
строенные на основе зависимостей, полученных  
по результатам обработки ретроспективной ин-  
формации показателей и функционирования \_\_\_\_\_ 9

**Потребительская кооперация России -  
эффективность использования потенциала**

*Л.И. Тринка, Л.И. Великанова*  
Проблемы и перспективы развития потреби-  
тельской кооперации Краснодарского края \_\_\_\_\_ 14

*А.М. Панникова, Н.П. Зайцева*  
Реализация социальной миссии потребительс-  
кой кооперации: потребительские общества  
Елизовского района Камчатской области \_\_\_\_\_ 21

*В.Т. Халдеев, Э.Н. Емельянова, А.Г. Миронов*  
Проблемы создания конкурентоспособной про-  
дукции в процессе бюджетирования в торго-  
вых организациях потребительской кооперации \_\_\_\_\_ 25

*Н.П. Баяюкова*  
Методические рекомендации по размещению  
торговых предприятий \_\_\_\_\_ 27

*П.И. Кудинов, Т.В. Першакова, Л.Н. Шубина*  
Влияние обработки зерна тритикале различ-  
ными дозами консервантов на хлебопекарные  
свойства муки \_\_\_\_\_ 30

*И.С. Санду, Н.Б. Морозова*  
Использование принципов моделирования в  
учете товаров в сельскохозяйственных потре-  
бительских кооперативах \_\_\_\_\_ 33

**Юридические науки**

*В.М. Алиев*  
Понятие и формы вины по российскому уго-  
ловному законодательству \_\_\_\_\_ 39

*И.В. Матвеев, Н.А. Матвеева*  
Фиктивность брака как основание его недей-  
ствительности \_\_\_\_\_ 51

<i>З.А. Андреева</i> Правовая регламентация усыновления (удочерения) российских детей иностранными гражданами _____	55
<i>В.В. Попов</i> Ограничения прав землепользователей _____	57
<b>Молодые ученые кооперативных вузов России и стран СНГ</b>	
<i>Э.Ш. Ширинзаде</i> Роль внешней торговли в удовлетворении спроса на продовольственные продукты _____	60
<i>Р.О. Мамедов</i> Финансовая безопасность - основной элемент экономической безопасности _____	62
<i>А.С. Денежкин</i> Занятость населения и реструктуризация деятельности организации потребительской кооперации _____	64
<i>Ч.Н. Сулайманова</i> Плюсы и минусы закрытого завещания _____	69
<b>К 15-летию кафедры с названием «Экономическая теория»</b>	
<i>А.В. Соболев</i> Единство в главном, свобода в спорном, благожелательность во всем _____	73

# СУЩНОСТЬ ФИЛОСОФСКОГО ОСМЫСЛЕНИЯ ИСТОРИИ НАУКИ

*Изучение прошлого, в том числе и научной мысли, всегда  
приводит к введению в человеческое сознание нового*

В.И.Вернадский

Отношение философии к науке имеет два аспекта: исторический и актуальный - философия рассматривает и эволюцию научного знания, и его современные проблемы. История науки интересна и поучительна не только как прошлое, как галерея состоявшихся научных открытий, она необходима для поиска новых путей в теории любого уровня, начиная от первого диссертационного исследования, кончая фундаментальными научными работами. Необходимость изучения истории науки связана и с возрастанием роли гуманитарного начала в преподавании естественнонаучных и социальных дисциплин, в том числе и кооперативной теории. Вдумчивое рассмотрение эволюции научного знания дает возможность молодым специалистам расширить мировоззренческий кругозор, осмыслить в историческом плане различные парадигмы теоретического мышления, методологию изучения различных материальных и социальных объектов, логику обоснования полученных результатов. В настоящее время история и философия науки стали обязательным предметом изучения в аспирантуре и сдачи кандидатского экзамена. Это важно не только с точки зрения профессиональной подготовки, но и нравственного воспитания нового поколения ученых: история науки хранит множество образцов самоотверженного служения истине, гуманистическим идеалам и общечеловеческим ценностям. На протяжении этой истории сформировалась этика науки и нравственный кодекс ученого. На кафедре философии, истории, политологии и социологии принято решение опубликовать ряд материалов, посвященных истории науки, этике научного и педагогического труда. Надеемся, что наше стремление найдет понимание и отзыв на других кафедрах.

История науки как река времени с извилистым фарватером, глубинами и отмелями, водоворотами и перекатами, из-

лучинами и неожиданными поворотами. Эта история может быть изложена различным образом. Во-первых, нарративным способом, повествовательным изложением фактов, путем описания наиболее значимых событий и открытий в науке. Во-вторых, биографическим методом, через повествование о жизнедеятельности выдающихся представителей науки, об их творческих взлетах и судьбах. В третьих, к истории науки может быть применен тематический анализ, введенный американским философом Дж. Холтоном, представляющий собой способ изучения развития науки путем анализа устойчивых структур мышления (тем), лежащих в основе научной деятельности ученых. Очевидно, могут быть и другие варианты изложения исторической реальности, в рамках которой существует наука. Данные способы и методы изложения исторического материала, характеризующие многогранность в освещении эволюции науки, полезны и необходимы, поскольку позволяют увидеть и оценить значительный спектр различных событий, человеческих судеб, оставивших след в истории науки, создать многомерный образ исторического бытия научной формы духовной культуры.

Но поскольку мы рассматриваем науку в контексте с философией нас, естественно, интересует вопрос о философской репрезентации исторической реальности науки, философском подходе к осмыслению ее истории. В обосновании философского аспекта изучения истории науки возникают, по крайней мере, три ключевых вопроса: 1) чем отличается философский анализ от других способов изучения истории науки? 2) в чем заключаются основания и необходимость такого анализа? 3) каковы исходные принципы философского исследования истории науки?

1. В философском контексте история науки осмысливается, прежде всего, как про-

блема развития теоретического познания мира. Понять этот процесс можно только исходя из познания сущности эволюции научного знания, в основе которой лежат различные события: переход от одного качественного состояния науки к другому, субстанциональные преобразования в инфраструктуре научных знаний, возникновение нетрадиционных матриц научного объяснения исследуемых объектов, новых взаимосвязей науки с практикой и жизнью и т.д. Именно философия должна показать, в каком смысле можно говорить о развитии в истории науки. Философскому анализу истории науки противостоит аксиоматический метод, исследующий различные стороны науки безотносительно к процессам ее развития.

Поскольку история науки – это ее развитие в самобытных временных координатах, то возникает вопрос о том, какова специфика времени, в котором происходят существенные изменения в ней, определяющие новое научное мировоззрение и новые парадигмы мышления. Часы Истории, в отличие от обычных часов, идут неравномерно. Медленное течение времени, чуть заметные перемены и движения в жизни и судьбах людей сменяются штормовыми порывами, сметающими веками установившиеся привычные взгляды, ценности, представления: наступает период «бури и натиска». В исторических миниатюрах «Звездные часы человечества» С. Цвейг пишет: «...история, в которой мы чтим поэта и творца всех времен, отнюдь не творит непрерывно. И в этой «таинственной мастерской господ бога», как назвал историю Гете, много незначительного и заурядного... Ибо каждый шаг эпохи требует подготовки, каждое подлинное событие созревает исподволь. Из миллионов людей, составляющих народ, рождается только один гений, из миллионов впустую протекших часов только один становится подлинно историческим – звездным часом человечества»<sup>1</sup>. Эти слова в полной мере могут быть отнесены и к истории науки.

Так как развитие науки представляет собой неравномерный, «квантовый» процесс, то в нем выделяются разнокачественные периоды, в которых существуют и функционируют теоретические знания. Период это не только и даже не столько хронологическая характеристика эволюции науки, сколько содержательная, поскольку в периодах рассмат-

риваются отличительные для этого времени формы научного знания, характер новых открытий, мировоззренческие и методологические особенности исследовательских программ. То есть период это особое научное пространство, в котором соединяются время и достижения науки, это – способ и форма существования науки в историческом времени. Вместе с тем период – это алгоритм, позволяющий системно исследовать эволюцию науки, содержащий в себе энергию движения научной мысли, характеризующий ее уникальность и единство в многообразии.

Каким образом можно выбрать и обосновать наиболее продуктивный метод освещения периодов исторической эволюции научного знания? Очевидно, только исходя из понимания того, какие факторы формируют научное знание, осуществляют качественное изменение науки, создают творческие парадигмы теоретического мышления, инновационные связи с практикой общественной жизни и духовной культурой человека. К ним относятся:

- общий исторический фон (хронотоп – время и место), в котором функционирует и развивается наука (темпоральная характеристика);

- характерные для рассматриваемого периода социально культурные факторы, детерминирующие развитие научного знания (социокультурная характеристика);

- великие научные открытия и теории, определившие новое мировоззрение, новые доктрины и способы научного мышления, характерные для рассматриваемого периода (сциентическая характеристика);

- творческие биографии, нравственный выбор и судьбы ученых, персонифицирующих историю данного времени (экзистенциальный аспект).

Именно такой системный, многомерный подход, интегрирующий в единое целое различные аспекты, определяющие историю науки и своеобразие ее периодов, является философской экспозицией истории науки, позволяющей создать объемную, целостную картину развития важнейшего элемента духовной культуры человечества. Период в развитии истории науки можно сравнить с симфоническим произведением, которое образуют многочисленные каскады различных мелодий, музыкальных вариаций, объединенных единой темой.

Таким образом, в философское освещение истории науки вводится принцип казуальности, интенция на постижение исходных обстоятельств, детерминирующих историческое развитие науки. Необходимость такого анализа очевидна, поскольку, обнаружив причинно-следственную ткань исторического развития науки нельзя понять его смысл. Это, во-первых. Во-вторых, причина представляет собой перманентно действующий фактор. Если исчезают причины для развития какой-либо теории, то исчезают сначала ее развитие, затем и сама теория. Вдоль исторического пути науки немало «могильников» и «склепов» отживших теорий. Последняя из них «вечно живое» марксистско-ленинское учение.

Философский анализ эволюции науки преодолевает ограниченность двух альтернативных концепций, объясняющих источники научного прогресса: интернализма и экстернализма. Интернализм в качестве казуальных факторов, определяющих историю науки, рассматривает причины, находящиеся внутри науки. С точки зрения одного из основателей этой концепции французского ученого А. Койре наука представляет собой особый мир, развивающийся по своим внутренним законам, он самодостаточен и автономен. Экстернализм в качестве доминирующих источников развития науки рассматривает внешние причины, прежде всего экономические, социальные, культурные.

На самом деле существует единое историческое пространство науки, созданное внутренними и внешними причинами ее возникновения и развития. История науки представляет собой, во-первых, открытый процесс, в смысле обмена информацией между наукой и другими факторами (материальными, социальными, духовными) ее развития. Во-вторых, это – внутренне противоречивый динамичный и нелинейный процесс, связанный с резкими переменами, научно-техническими революциями, крутыми изменениями в научном мировоззрении, логике мышления. В то же время это – саморазвивающийся процесс, «автопоэзис» – самосозидающий свои теоретические и эпистемологические доктрины, таящий в себе возможность качественного скачка – «перерыва непрерывности», переходя через который эволюция научного знания получает новые направления и характеристики.

2. Философский анализ истории науки исходит из следующих оснований: онтологического, гносеологического, функционального и этического. Онтологическое основание заключено в единстве науки, в том, что наука существует как целостный духовный феномен. Наука в философии рассматривается как единое целое, как общий процесс развития и функционирования теоретического знания в различных периодах истории, имеющий свои характерные особенности. В этой связи возникает немало существенных проблем. Почему появляется общая парадигма мышления, характерная для определенного отрезка времени, например, механистического в Новое время или квантово-физического в постклассический период? Каким образом научное мировоззрение, сформированное системой научных теорий, влияет на позицию ученых в конкретных сферах знаний? Есть ли общие закономерности и принципы исторического развития науки и т.д.?

Единство есть способ существования многого. В единстве науки представлено многообразие различных теорий. С исторической точки зрения важно увидеть, как они взаимосвязаны между собой. Почему на определенном этапе возникают «флагманы» науки или науки – «гегемоны», лидирующие в определенный исторический период, ведущие за собой «караван» других теоретических дисциплин; почему происходит их смена? Что лежит в основе исторической дифференциации науки, почему возникают новые теории и научные проблемы? Почему в эволюции научных знаний происходит их интеграция и возникновение смежных дисциплин? Как в процессе истории меняется классификация наук и т.д.?

Гносеологическое основание философского осмысления истории науки заключается в необходимости изучения образа мысли, логики научного познания, взаимопроникновения различных методов наук, появления общенаучных методов. И здесь немало проблем исторического характера. Какую роль в истории науки играло философское обоснование фундаментальных теоретических открытий и, напротив, как изменялись философские взгляды под влиянием естественнонаучных открытий? Какие возможности представляют для развития науки те или иные ее методы? Почему, на-

пример, только с появлением математического метода в естествознании стало возможным возникновение классической науки? Каково эпистемологическое пространство и пределы математического метода? Как в истории науки происходил диалог вербальных и невербальных методов? Каков научный потенциал, историческое основание и «район плавания» авангардных методов неоклассической науки, в частности компьютерного и синергетического и т.д.?

Функциональное основание для философского анализа истории науки заключается в необходимости исследования роли науки в развитии материальной базы, социальной структуры и культуры общества. История человеческого общества – это во многом история развития науки. Наука не существует сама по себе, ради науки, ее функциональная сущность заключена в создании и развитии ноосферы человеческого бытия, решении его жизненно важных проблем, причем с каждым историческим периодом эти проблемы становятся все более актуальными для Природы и Человека. Сегодня наука стала не просто грандиозным теоретическим знанием о мире, но и способом существования и выживания человека в этом мире, средством решения экономических и социальных проблем.

Этическое основание философского анализа истории науки вытекает как из специфики самой морали, так и из нравственной сущности научной деятельности. Мораль не существует автономно, сама по себе, а всегда включена в ткань каких-либо событий – экономических, политических, социальных и т.д., измеряя их духовную сущность и человеческую ценность. Как живительная кровеносная система она проникает во все клетки и поры общественного организма, а там, где ее нет, где возникают нравственные пустоты, где есть экономика, политика, культура, наука, но нет морали, там происходит омертвление социальных тканей, омерзение жизни: там торжествует зло.

В нравственном диапазоне науки – начиная от аксиологии теоретического знания, кончая социальной ответственностью ученого – на протяжении всей ее истории существовали противоречия между объективной реальностью и духовной сущностью человека, между целями его интеллектуальной деятельности и инерцией внешних

сил, между результатом научных достижений и их использованием, между научной истиной и преднамеренной ложью. И если, как говорит Аристотель, «теория есть высшее благо и высшее добро», то философский аспект в исследовании истории науки должен показать, как в ней решались духовно нравственные коллизии, какой моральный выбор делали ученые, какие ценности и нравственные идеалы вносила наука в развитие человеческой цивилизации.

Исходя из онтологического, гносеологического, функционального, этического оснований, философское рассмотрение истории науки опирается на следующие принципы.

1. Принцип адекватности. Его суть состоит в том, чтобы рассматривать историю науки такой, какой она есть в действительности. Философия познает действительность, а не творит ее: «задача философии понимать то, что есть» (Гегель). Философское исследование истории науки не ставит проблему создания такой истории, она уже состоялась, его цель – понимание этой истории, нельзя выдумывать принципы и закономерности развития научных систем, нужно видеть их в реальной жизни. Истина уже есть, говорил Сократ, главное ее познать. Путь истины как путь Дао в восточной философии, заколдованный очарованием и тайной бытия, естественный путь вещей. Познание – это логическое воссоздание действительности. Шеллинг сравнивает его с художественным творчеством, но в философии это изображение реальности не в художественных образах, а в понятиях.

Адекватная репродукция исторического развития науки, во всем его многообразии и глубине требует особого подхода. Мысленно охватить исторические, материальные, социальные, культурные и собственно научные аспекты эволюции теоретических знаний, интегрировать их в единую систему исторического знания о науке не может ни одна из частных дисциплин. (Не потому что они «хуже» или «лучше» другой, более общей теории, а потому что у них свой «набор высоты», свой «эшелон полета»). Это подвластно лишь мышлению, способному преодолеть ограниченность односторонних частных концепций и оперировать на том уровне обобщений и систематизации знаний, которые позволяет видеть логику развития всей науки, ее

реальное многообразие в логическом единстве. Такое мышление – есть философское понимание истории науки.

Гегель называл философию эпохой отраженной в мысли. Эта точная и глубокая характеристика философского мышления имеет непосредственное отношение к рассматриваемому нами вопросу. Эпоха – это и есть хронологически актуализированный мир науки, совокупность ее ключевых проблем, сосредоточенных в определенном отрезке времени. Постичь этот мир важнейшая задача философского мышления, направленного на воспроизведение развивавшейся в прошлом науки в форме исторической теории, осмысливающей основные тенденции, ее движения, смысл и характер происходящих в ней изменений.

2. Принцип субстанциональности. Он характеризует глубину проникновения в историю развития научной мысли, познание причинно следственных связей, закономерностей возникновения доминантных теорий, внутреннюю логику их созревания, смены вех в методологии научного мышления. Все науки устремлены к истине и каждая из них открывает свою истину. Но философия, как писал еще Фома Аквинский, есть знание не какой угодно истины, а той истины, которая есть источник всякой истины и которая относится к принципам бытия.

Глубина проникновения в ткань исторического развития науки обеспечивается системным и интегральным характером философского знания. Представление об отдельных сторонах предмета существенно отличается от его знания в целом. Знание отдельных научных теорий еще далеко от понимания логики исторического развития науки в целом. Каждое крупное научное открытие в определенной области исследования на самом деле оказывается результатом развития всей науки, всей грандиозной системы, входящих в нее теоретических знаний. Это доказывает, в частности, возникновение теоретического естествознания в рамках классической науки. Нужно было пройти великий путь от натурфилософии, первых математических школ Пифагора, Евдокса, геометрии Евклида, трудов Коперника, экспериментов Т. Браге, законов перемещения небесных тел Кеплера, первых законов движения Галилея, чтобы возникла классическая механика Ньютона. «Если

я видел дальше других, говорил сэр Ньютон, то лишь потому, что стоял на плечах гигантов». Не меньший путь должна была пройти вся наука, чтобы появилась теория относительности Эйнштейна.

3. Принцип диффузии, взаимопроникновения теорий, методов познания, обмен научной информацией и когнитивными практиками между различными науками, философией и наукой. Так, для доклассической науки характерной была триада взаимопроникающих знаний – философских, астрономических и математических. В период классической науки законы механики и парадигма механистического мышления широко используются в исследовании практически всех физических явлений. Принцип взаимопроникновения теорий и методологий лежит в основе появления (на определенных этапах эволюции научного знания) лидирующих дисциплин, определяющих научное мировоззрение и матрицу теоретического мышления для своего времени.

Принцип диффузии характеризует и отношение между философией и наукой. Взаимопроникновение философии и науки особенно ощутимо на фундаментальном уровне исследований, когда речь идет о самой глубокой интерпретации и сущностном понимании природы изучаемых явлений. В то же время значительные научные открытия изменяют проблематику и характер философских исследований. Уже в период классической науки философия стремится осмыслить ее открытия, разрабатывать и обосновывать методы научного исследования. Появляются философские методологические доктрины Ф. Бэкона и Р. Декарта, разрабатывающие соответственно индуктивный и дедуктивный методы теоретического познания. Философия делает ощутимый крен в сторону эмпирических наук, ограничивая метафизический спектр исследований, приобретая все более черты позитивистской теории.

4. Принцип толерантности, терпимости и уважения к различным научным взглядам и историческим, и современным, в том числе и религиозным оценкам научных положений. Место господствующего долгие годы в нашей науке воинственно-классового подхода к теории, преднамеренно искажавшего научные доктрины, распавшего идеологические страсти, должен



занять принцип взаимопонимания в науке, пиетета к истине. В современной науке появился термин «невидимый колледж», под которым понимаются личные контакты ученых, неформальные исследовательские группы. Очевидно, что подобный характер отношений между учеными создает наиболее благоприятную, творческую, контактную ситуацию в научной среде.

В рамках принципа толерантности должен решаться вопрос и о научном и религиозном мировоззрениях. Некорректно и в принципе ошибочно противопоставлять эти мировоззрения. Нет никакого парадокса в том, что самые революционные великие открытия в естествознании совершали глубоко верующие люди каноник Вармейской епархии Коперник, Галилео Галилей, Ньютон, Эйнштейн и другие. Научное мировоззрение эта всего лишь часть взглядов человека на мир, где явления природы объясняются с теоретической точки зрения, но за границами науки простирается другой – неведомый ей мир, в котором люди живут верой и надеждой. Всему есть граница, есть граница возможного и допустимого в науке. Кому как не великим ученым знать эту границу.

Очевидно, следует изменить акценты в освещении средневековой истории науки. Не без влияния французского материализма XVII-XVIII в.в. Средневековье представлено как безнадежно мрачный и застойный период истории, как «темные века» европейской культуры, в которых господствуют церковь, преследуют еретиков, ведутся бессмысленные религиозные войны. Бессмысленных войн и жестокости хватало во всех эпохах, и Средневековье не могло быть счастливым исключением. Но вместе с тем этот период сыграл важнейшую роль не только в образовании духовной субстанции европейской цивилизации, но и в развитии науки. Отметим лишь то, что первые университеты возникают из монастырских школ, например университет с мировым именем из Оксфордской монастырской школы, выпускники которого составили ядро Кембриджского университета (1209 г.). Самым известным из средневековых учебных заведений был Болонский университет, со-

зданный в 1119 г. Только на одном его астрономическом факультете было шестнадцать лекторов. Ученые и студенты из разных частей Европы стекались сюда на лекции и диспуты. В разные годы студентами этого университета были Альбрехт, Дюрер, Коперник. Примечательно, что слово «декан» (лат. *decanum*) пришло в университет из монастырской школы, где оно означало старшего над десятью монахами.

5. Аксиологический принцип. Устанавливает социальную ценность теории, ее роль в развитии цивилизации, материальной и духовной культуры. Исходя из этого принципа, оценивается и гуманистическая сущность деятельности ученого, его роль в развитии прогрессивных общественных идей и идеалов.

В истории науки всегда присутствовала оценка теории в духовно-нравственных, ценностных координатах. Сегодня она стала еще более актуальной. В начале XX столетия ученые начали говорить о кризисе европейских наук. Так, основатель феноменологии Эдмунд Гуссерль считал этот кризис основной причиной эсхатологического характера развития техногенной цивилизации, бед и страданий людей: достигнув огромных результатов в исследовании сущностей материальных вещей, ученые вместе с тем «забыли» о мире человека. Мир вещей, техники, денег, власти поглотили жизненный мир человека. В условиях глобального мира такая ситуация обрекает человечество на опасное и неопределенное будущее. Аксиологический принцип в науке связан с преодолением ограниченности технократического сознания и ориентирует на то, чтобы рассматривать важнейшие научные проблемы как человеческие и, прежде всего как человеческие проблемы. Принципом и законом существования человечества и его науки в новом вековом отрезке времени должна стать этика ответственности и гуманизма.

**В.А. Рубочкин,**  
**доцент кафедры философии, социологии,**  
**политологии и истории,**  
**к.ф.н., доцент,**  
**Российский университет кооперации**

<sup>1</sup> Стефан Цвейг. Собр. соч. в 7 т. М., 1963, т. 3, с. 5-6.

# АНАЛИТИЧЕСКИЕ МОДЕЛИ ЭКОНОМИЧЕСКИХ СИСТЕМ, ПОСТРОЕННЫЕ НА ОСНОВЕ ЗАВИСИМОСТЕЙ, ПОЛУЧЕННЫХ ПО РЕЗУЛЬТАТАМ ОБРАБОТКИ РЕТРОСПЕКТИВНОЙ ИНФОРМАЦИИ ПОКАЗАТЕЛЕЙ ИХ ФУНКЦИОНИРОВАНИЯ

Теория построения данного класса моделей разработана как для макро- так и для микроэкономических систем. Однако к настоящему времени они не реализованы ни в одной из АИС управления предприятиями. Между тем реализация этих моделей, точно так же, как и обработка статистической информации для их построения является весьма перспективным направлением повышения эффективности применения информационных и информационно-аналитических систем. Эти модели, наряду с имитационными, должны составить базовую основу практически любой АИС. Здесь показан вариант построения данного класса моделей на базе программных продуктов серийного офиса. Реализация данного варианта возможна в АИС управления малыми предприятиями и фирмами при весьма незначительных затратах сил и средств на их разработку.

Задача по разработке аналитической модели системы на основе результатов обработки ретроспективной информации может формулироваться на основе следующих предпосылок (так):

1. Экономическая система состоит из нескольких подсистем.

2. Результаты деятельности каждой подсистемы наблюдались и фиксировались в определенные моменты времени. Этими результатами могут быть: валовая прибыль, чистая прибыль и другие финансово-экономические показатели.

3. В эти же моменты времени фиксировались условия функционирования подсистем (например, уровень инфляции, уровень (индекс) промышленного производства, уровень (индекс) потребительских цен и т.д.).

4. В эти же моменты времени фиксировались управляемые параметры системы, т.е. те параметры системы, которые изменяются каким-либо органом управления с целью достижения желаемых результатов функционирования системы. Например, этими параметрами могут быть величина заемного капитала, распределение средств по статьям бюджета предприятия, показатели плана финансирования направлений и подразделений предприятия, показатели плана производства и др.

Требуется разработать модель системы. Модель системы разрабатывается в соответствии с общими требованиями и порядком моделирования систем с учетом следующих особенностей:

- разрабатывается блок-схема модели системы. На блок-схеме указываются блоки системы (подсистемы), функции каждого блока, связи между блоками, информация (параметры) на входе каждого блока и на выходе из него, параметры на входе системы и на выходе из нее;

- разрабатываются, в общем виде, уравнения, связывающие выходной параметр каждого блока с входными параметрами, параметрами управления и условиями функционирования системы (уравнения регрессии). В общем случае уравнение может иметь вид:

$$П_{\text{вых}i} = \sum_{i=1}^n A_{\text{усли}} * П_{\text{усли}} + \sum_J^m A_{\text{упри}} * П_{\text{упри}},$$

где  $n, m$  - количество параметров, характеризующих условия и управления соответственно;

$П_{\text{упри}}, П_{\text{усли}}$  - параметры управления и условий, учитываемые в каждом блоке системы;

$A_{упрi}, A_{услi}$  – коэффициенты уравнения регрессии при параметрах управления и параметрах условий соответственно;

- для каждого блока (подсистемы) подготавливается таблица систематизации статистической информации. В таблице указываются: порядковый номер наблюдения и номер блока; дата наблюдения; Значение выходного параметра в момент наблюдения; значения параметров условий функционирования системы; значения параметров управления. Таблица может иметь следующую форму:

Порядковый номер и номер блока	Дата наблюдения	Значение выходного параметра	Параметры условий				Параметры управления				
1.1											
1.2											
1.3											
1.4											

- с помощью специальных программ, например «Регрессия» или «Линейн», при использовании программного продукта «Excel», по данным таблиц, для каждого блока находятся коэффициенты уравнения регрессии;

- выполняется агрегирование уравнений регрессии в одну систему.

Пример. Классифицировать предприятие как систему. Разработать аналитическую модель предприятия, имеющего в своем составе следующие структурные подразделения: основное производство; вспомогательное производство; подразделение снабжения предприятия; подразделение сбыта готовой продукции; подразделения обеспечения предприятия; управление. (для примера принят

упрощенный вариант). В основу построения модели положить результаты обработки статистической информации по результатам работы подразделений в предшествующие периоды деятельности предприятия. Эти результаты приведены в таблицах цп 1-5.

Решение задачи.

I. Разрабатывается структурная блок-схема предприятия.

II. Определяются уравнения регрессии, описывающие процессы в каждом блоке.

1. Подсистема сбыта готовой продукции

$$O_{пр} = A_0 + A_1 O_{прз} + A_2 X_2 + A_3 X_3 + A_5 X_5^* + A_6 X_6^*,$$

где  $A_0 - A_7$ -коэффициенты уравнения регрессии, описывающего сбыт готовой продукции;

$O_{прз}$  - объем производства продукции;

$X_2$ - индекс потребительских цен;

$X_3$ - средняя заработная плата работников сферы сбыта;

$X_5^*$ -укомплектованность сферы сбыта готовой продукции на предприятии;

$X_6^*$ -средства, выделяемые на развитие сферы сбыта готовой продукции(анализ рынка, реклама, мониторинг и др.);

$O_{пр}$  - объем продаж.

Уравнение регрессии

$$O_{пр} = -57549527.25 - 1.566445773 O_{прз} + 41012095.08 X_2 + 3064.77538 X_3 - 8641744.254 X_5^* + 1.053560332 X_6^*$$

2. Подсистема производства продукции (основное производство)

$$O_{прз} = A_{01} + A_{11} O_{пр}^{(всп)} + A_{12} O_{зак} + A_{13} X_{смен} + A_{14} X_{14} + A_{15} X_{15}^* + A_{16} X_{16}^* + A_{17} X_{17}$$

где  $A_{01} - A_{17}$ -коэффициенты уравнения регрессии, описывающего производство продукции;



Рис. Структурная блок-схема предприятия

Таблица 1

	$O_{пр}$	$O_{прз}$	$X_2$	$X_{3-}$	$X_5^*$	$X_6^*$
1	240000	2500000	1,0	9000	0,8	800000
2	3800000	4000000	1,1	9000	0,8	800000
3	4200000	4500000	1,1	9500	0,8	900000
4	5100000	5000000	1,2	9600	0,8	900000
5	6800000	7000000	1,2	9600	0,7	1000000
6	6500000	7000000	1,25	9700	0,7	1200000
7	7000000	8000000	1,3	9700	0,75	1200000
8	8500000	10000000	1,35	9800	0,8	1300000
9	9000000	12000000	1,4	9800	0,7	1300000
10	1200000	15000000	1,45	9800	0,7	1400000

$O_{пр}^{(всп)}$ - объем производства продукции на вспомогательном производстве;

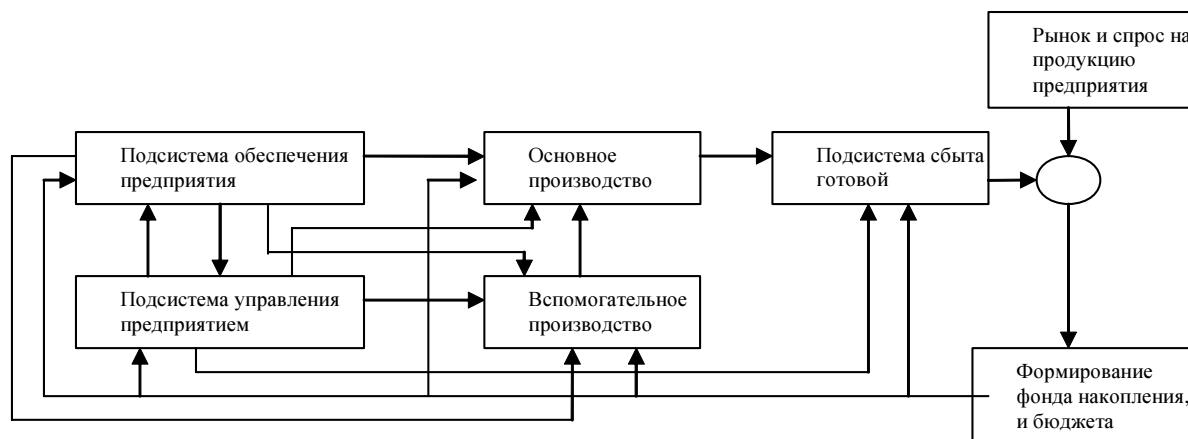
$O_{зак}$  - объем закупок комплектующих изделий;

$X_{смен}$  - показатель сменности работы на основном производстве;

$X_{14}$ -объем финансовых (бюджета предприятия) средств выделяемых на развитие основного производства;

$X_{15}^*$  - показатель качества управления основным производством;

$X_{16}^*$  - показатель качества обеспечения основного производства;

$X_{17}$ - средняя заработная плата рабочих на основном производстве.

Уравнение регрессии:

$$O_{прз} = -4156896 + 1.06361829 O_{пр}^{(всп)} + 3.07062986 O_{зак} + 838990.422 X_{смен} - 0.7780678 X_{14} - 21999729 X_{15}^* + 32304777 X_{16}^* - 619.743891 X_{17}$$

3. Подсистема вспомогательного производства

$$O_{пр}^{(всп)} = A_{20} + A_{21} O_{зак}^{(всп)} + A_{22} O_{зак} + A_{23} X_{смен}^{(вп)} + A_{24} X_{24} + A_{25} X_{25}^* + A_{26} X_{26}^* + A_{27} X_{27}$$

где  $A_{20}$ -  $A_{27}$ -коэффициенты уравнения регрессии, описывающего производство продукции на вспомогательном производстве;

$O_{пр}^{(всп)}$ - объем производства продукции

на вспомогательном производстве;

$O_{зак}$  - объем закупок комплектующих изделий;

$X_{смен}$  - показатель сменности работы на вспомогательном производстве;

$X_{24}^{(вп)}$ -объем финансовых (бюджета предприятия) средств выделяемых на развитие вспомогательного производства;

$X_{25}^*$  - показатель качества управления вспомогательным производством;

$X_{26}^*$  - показатель качества обеспечения вспомогательного производства;

$X_{27}$ - средняя заработная плата рабочих на вспомогательном производстве.

Уравнение регрессии

$$O_{пр}^{(всп)} = -7940515.74 - 0.11717469 O_{зак}^{(всп)} - 176981.169 X_{смен}^{(вп)} + 4.12040567 X_{24}^{(вп)} - 370145.474 X_{25}^* + 645154.893 X_{26}^* + 798.2643163 X_{27}$$

4. Подсистема обеспечения предприятия

$$X_{16}^* = A_{30}^{(оп)} + A_{31} X_{31}^{(оп)} + A_{32} X_{32}^{(оп)} + A_{33} X_{33}^{(оп)} + A_{34} X_{34}^{(оп)}$$

$$X_{26}^* = A_{30}^{(вп)} + A_{31} X_{31}^{(вп)} + A_{32} X_{32}^{(вп)} + A_{33} X_{33}^{(вп)} + A_{34} X_{34}^{(вп)}$$

где  $A_{30}$ - $A_{34}$ -коэффициенты уравнения регрессии, описывающего качество процесса обеспечения основного и вспомогатель-

Таблица 2

	$O_{прз}$	$O_{пр}^{(всп)}$	$O_{зак}$	$X_{смен}$	$X_{14}$	$X_{15}^*$	$X_{16}^*$	$X_{17}$
1	2500000	1500000	600000	2	500000	0.85	0.9	14000
2	4000000	2000000	600000	2	700000	0.7	0.85	14000
3	4500000	3000000	800000	2	800000	0.75	0.84	14000
4	5000000	4000000	800000	2	1000000	0.8	0.89	15000
5	7000000	4000000	1200000	2	1200000	0.82	0.91	15000
6	7000000	4000000	1600000	3	1200000	0.86	0.92	18000
7	8000000	5000000	2500000	3	1200000	0.9	0.9	18000
8	10000000	5000000	4000000	3	1500000	0.98	0.92	20000
9	12000000	7000000	4000000	3	1500000	0.99	0.94	21000
10	15000000	7000000	5000000	3	1500000	0.98	0.89	21000

Таблица 3

	$O_{пр}^{(всп)}$	$O_{зак}^{(всп)}$	$X_{смен}^{(вп)}$	$X_{24}$	$X_{25}^*$	$X_{26}^*$	$X_{27}$
1	1500000	300000	2	200000	0.85	0.9	12000
2	2000000	300000	2	200000	0.7	0.85	12000
3	3000000	400000	2	200000	0.75	0.84	12000
4	4000000	400000	2	300000	0.8	0.89	13000
5	4000000	800000	2	400000	0.82	0.91	13000
6	4000000	800000	3	400000	0.86	0.92	13000
7	5000000	800000	3	500000	0.9	0.9	15000
8	5000000	100000	3	600000	0.98	0.92	15000
9	7000000	200000	3	500000	0.99	0.94	15000
10	7000000	200000	3	700000	0.98	0.89	15000

ного производства;

$X_{41}^{(он)}$ -степень укомплектованности системы обеспечения специалистами и средствами;

$X_{32}^{(он)}$ -денежные средства, выделяемые на развитие системы обеспечения;

$X_{33}^{(он)}$ -средняя заработная плата работников системы обеспечения;

$X_{34}^{(он)}$ -уровень профессионального потенциала работников системы обеспечения.

Уравнение регрессии:

$$X_{16}^* = 0.24811453 + 0.4413442 X_{31}^{(он)} + 4.3707 E - 08 X_{32}^{(он)} - 7.53 E - 06 X_{33}^{(он)} + 0.371793603 X_{34}^{(он)}$$

5. Подсистема управления предприятием

$$X_{15}^* = A_{40}^{(он)} + A_{41} X_{41}^{(он)} + A_{42} X_{42}^{(он)} + A_{43} X_{43}^{(он)} + A_{44} X_{44}^{(он)}$$

$$X_{25}^* = A_{40}^{(вп)} + A_{41} X_{41}^{(вп)} + A_{42} X_{42}^{(вп)} + A_{43} X_{43}^{(вп)} + A_{44} X_{44}^{(вп)}$$

где  $A_{40}$ - $A_{44}$ -коэффициенты уравнения регрессии, описывающего качество процесса обеспечения основного и вспомогательного производства;

$X_{41}^{(он)}$ - степень укомплектованности системы управления специалистами и средствами;

$X_{42}^{(он)}$ - денежные средства, выделяемые на развитие системы управления;

$X_{43}^{(он)}$ - средняя заработная плата работников системы управления;

$X_{44}^{(он)}$ -уровень профессионального потенциала работников системы управления.

Уравнение регрессии:

$$X_{15}^* = 0.57898 + 0.007129 X_{41}^{(он)} + 4.1246 E - 07 X_{42}^{(он)} - 4.1187 E - 06 X_{43}^{(он)} + 0.167592314 X_{44}^{(он)}$$

III. Агрегирование уравнений регрессии в систему одновременных уравнений

$$n_{сб} X_{33} + n_{оп} X_{17} + n_{вп} X_{27} + n_{о6}^{(он)} X_{33}^{(он)} + n_{о6}^{(вп)} X_{33}^{(вп)} + n_{уп}^{(он)} X_{43}^{(он)} + n_{уп}^{(вп)} X_{43}^{(вп)} = C_{зарп}$$

$$X_{42}^{(он)} + X_{42}^{(вп)} + X_{32}^{(он)} + X_{32}^{(вп)} + X_{24}^{(вп)} + X_{14} + X_{6}^* = O_{пр} - (C_{нал} + C_{амар} + C_{лиз} + C_{зарп} + C_{фонд} + C_{скб} + C_{пк})$$

$$O_{пр} = -57549527.25 - 1.566445773 O_{прз} + 41012095.08 X_2 + 3064.77538 X_3 - 8641744.254 X_5^* + 1.053560332 X_6^*$$

$$O_{прз} = -4156896 + 1.06361829 O_{пр}^{(всп)} + 3.07062986 O_{зак} + 838990.422 X_{смен} - 0.7780678 X_{14} - 21999729 X_{15}^{зак} + 32304777 X_{16}^{смен} - 619.743891 X_{17}$$

$$O_{пр}^{(всп)} = -7940515.74 - 0.11717469 O_{зак}^{(всп)} - 176981.169 X_{смен}^{(вп)} + 4.12040567 X_{24} - 370145.474 X_{25}^* + 645154.893 X_{26}^* + 798.2643163 X_{27}$$

$$X_{16}^* = 0.24811453 + 0.4413442 X_{31}^{(он)} + 4.3707 E - 08 X_{32}^{(он)} - 7.53 E - 06 X_{33}^{(он)} + 0.371793603 X_{34}^{(он)}$$

Таблица 4

	$X_{16}^*$	$X_{31}^{(он)}$	$X_{32}^{(он)}$	$X_{33}^{(он)}$	$X_{34}^{(он)}$
1	0.9	0.9	400000	16000	0.9
2	0.85	0.91	500000	18000	0.92
3	0.84	0.8	1000000	18500	0.92
4	0.89	0.85	900000	18500	0.94
5	0.91	0.9	900000	15000	0.95
6	0.92	0.92	1000000	19300	0.96
7	0.9	0.93	800000	20000	0.96
8	0.92	0.94	1100000	20000	0.97
9	0.94	0.95	1200000	20000	0.95
10	0.89	0.94	1200000	21000	0.94

Таблица 5

	$X_{15}^*$	$X_{41}^{(оп)}$	$X_{42}^{(оп)}$	$X_{43}^{(оп)}$	$X_{44}^{(оп)}$
1	0.85	0.9	200000	15000	0.85
2	0.7	0.95	300000	15000	0.82
3	0.75	0.98	400000	20000	0.83
4	0.8	0.8	400000	22000	0.68
5	0.82	0.75	500000	23000	0.9
6	0.86	0.85	600000	23000	1
7	0.9	0.9	600000	24000	0.9
8	0.98	0.92	800000	20000	0.93
9	0.99	0.93	700000	19000	0.94
10	0.98	1	700000	25000	0.98

$X_{15}^* = 0.57898 + 0.007129 X_{41}^{(оп)} + 4.1246E-07 X_{42}^{(оп)} - 4.1187E-06 X_{43}^{(оп)} + 0.167592314 X_{44}^{(оп)}$   
 $n_{сб}, n_{оп}, n_{вп}, n_{об}^{(оп)}, n_{об}^{(вп)}, n_{упр}^{(оп)}, n_{упр}^{(вп)}$  – количество работающих в сферах сбыта готовой продукции, основном производстве, вспомогательном производстве, в сфере основного и вспомогательного производства, а также в сфере управления основного и вспомогательного производства;

$C_{нал}, C_{амар}, C_{лиз}, C_{зарп}, C_{фонд}, C_{сб}, C_{пк}$  – величина денежных средств, выделяемых на налоговые отчисления, амортизационные отчисления, оплату лизинга оборудования, заработную плату, отчисления в различные фонды, средства выделяемые на социальный быт и подготовку кадров.

Здесь показаны только основные соотношения, характеризующие процесс производства и сбыта продукции на предприятии. При необходимости могут быть получены и ряд других уравнений, например, уравнений связывающих производственные показатели с величинами налоговых отчислений, отчислений в различные фонды, культурно-бытовой сектор, подготовку кадров, капитальное строительство и др. В этом случае, наряду с решением задач оптимизации производства, с помощью данного

класса моделей могут быть решены задачи оптимального распределения финансовых средств по элементам экономической системы, решаемым задачам и времени, т.е. найден оптимальный вариант финансово-экономической деятельности предприятия, области устойчивой работы предприятия, условия, приводящие предприятие к банкротству и т.д.

Для решения этой задачи может быть использована технология «Поиск решения» программного продукта «Excel». При этом в качестве целевой функции может быть использовано одно из уравнений системы, при указании операции поиска экстремума - «равно нулю», или специально полученное соотношение для вычисления максимума или минимума искомого показателя. Все остальные уравнения учитываются в системе ограничений. Искомые переменные учитываются в изменяемых ячейках программы.

**В.М. Вдовин,**  
**профессор кафедры**  
**информационных технологий,**  
**д.в.н., профессор,**  
**заслуженный работник высшей школы,**  
**Российский университет кооперации**

Литература:

1. Абчук В.А. и др. Справочник по исследованию операций / Под общей редакцией Ф.А.Матвейчука. - М.: Воениздат, 1979.
2. Финансы предприятий. Учебное пособие. А. Д. Шеремет, Р.С.Сайфулин - М.: ИНФФА-М, 1997.
3. Математическое моделирование экономических систем. - М.: СГУ «Юнита 1», 2000. - 105 с.

## ПОТРЕБИТЕЛЬСКАЯ КООПЕРАЦИЯ РОССИИ - ЭФФЕКТИВНОЕ ИСПОЛЬЗОВАНИЕ ПОТЕНЦИАЛА

# ПРОБЛЕМЫ И ПЕРСПЕКТИВЫ РАЗВИТИЯ ПОТРЕБИТЕЛЬСКОЙ КООПЕРАЦИИ КРАСНОДАРСКОГО КРАЯ

Специфика потребительской кооперации как социально ориентированной системы обуславливает ряд присущих ей особенностей, связанных, с одной стороны, с защитой интересов производителей и потребителей, а с другой - с деятельностью в условиях рыночных отношений. Именно по этой причине у организаций потребительской кооперации возникает немало проблем, связанных с положением на конкурентном рынке.

25 августа 2005 г. состоялся Совет Центросоюза РФ, на котором, среди прочего отмечалось, что несмотря на то что потребительской кооперации всегда были присущи определенная хозяйственная самостоятельность, гибкость принятия решений в соответствии с поставленными задачами и интересами кооператоров, и для системы изначально характерны все признаки, присущие предпринимательской деятельности, в товарообороте ряда территорий наблюдается снижение доли потребкооперации, т.е. сдача позиций коммерческим структурам.

Еще одной особенностью является то, что организации потребительской кооперации осуществляют многоотраслевую хозяйственную деятельность. В их составе имеют место предприятия торговли, общественного питания, заготовительные, промышленные предприятия, а также предприятия, оказывающие услуги населению. Это вызывает необходимость принятия большого количества решений, направленных на повышение эффективности функционирования всех отраслей. Однако ограниченность финансовых ресурсов не позволяет в полной мере решить проблемы, стоящие перед системой потребительской кооперации.

Организации потребительской кооперации, кроме того, проигрывают в конкурентной борьбе коммерческим предприятиям по причинам узости ассортимента вы-

пускаемой продукции, низкой обновляемости продукции и услуг, дублирования ассортимента крупных перерабатывающих предприятий, а также слабой материально-технической базы и низкого качества технологических процессов.

В постановлении «О задачах организаций потребительской кооперации по успешному завершению 2005 года» отмечалось, что успешной деятельности потребительской кооперации будет способствовать совершенствование методов хозяйствования, развитие предпринимательских начал при сохранении и укреплении экономических и социально оправданных коллективных форм, традиционных кооперативных ценностей. Также намечен широкий комплекс мер с тем, чтобы наверстать упущенное и обеспечить выполнение Прогноза развития.

Все вышеперечисленные проблемы развития потребительской кооперации Российской Федерации в полной мере присущи и потребительской кооперации Краснодарского края, поэтому в настоящих условиях особое значение приобретает управление объемами продаж, управление затратами и прибылью.

Важнейшим показателем результата деятельности в условиях рыночной экономики является выручка от продажи товаров, продукции, работ, услуг. Структура и динамика выручки от продаж организаций потребительской кооперации Краснодарского края приведены в таблице 1.

Как показывают данные таблицы, за анализируемый период выручка от продаж в абсолютной сумме возросла на 2014,2 млн. руб., или на 67,4%. Стоит отметить, что данный рост обеспечен в основном увеличением выручки от продаж районных потребительских обществ. Объемы продаж райпо увеличились на 1879,3 млн. руб., что обеспечило прирост выручки от продаж всей системы на

93,3%. Выручка от продаж хозяйств Крайпотребсоюза возросла на 134,9 млн. руб., или на 63,2%. Но, поскольку хозяйства занимают незначительную долю в системе, данный факт незначительно повлиял на изменение выручки в целом по системе потребительской кооперации края. В структуре удельный вес выручки от продаж хозяйств Крайпотребсоюза

не поднимался выше 7,1%, мало того, на протяжении анализируемого периода наблюдалось его снижение с 7,1% до 7,0%.

Поскольку потребительская кооперация многоотраслевая организация, рассмотрим выручку от продаж в отраслевом разрезе.

Как видно из таблицы 2, наибольшую долю в объемах продаж районных потреби-

Таблица 1

Структура и динамика выручки от продаж системы потребительской кооперации Краснодарского края

Показатели	2001 г.		2003 г.		2004 г.		2005 г.		Отклонение (+; -)		Темп роста, %
	сумма, млн. руб.	удельный вес, %	сумма, млн. руб.	удельный вес, %	сумма, млн. руб.	удельный вес, %	сумма, млн. руб.	удельный вес, %	суммы млн. руб.	удельного веса, %	
Выручка от продажи товаров, продукции, работ, услуг, в том числе:	2989,0	100,0	3892,3	100,0	4548,8	100,0	5003,2	100,0	2014,2	-	167,4
районные потребительские общества	2775,4	92,9	3761,8	96,6	4408,9	96,9	4654,7	93,0	1879,3	0,1	167,7
хозяйства Крайпотребсоюза	213,6	7,1	130,5	3,4	139,9	3,1	348,5	7,0	134,9	-0,1	163,2

Таблица 2

Структура и динамика выручки от продаж районных потребительских обществ Краснодарского края по отраслям деятельности

Показатели	2001 г.		2003 г.		2004 г.		2005 г.		Отклонение (+; -)		Темп роста, %
	сумма, млн. руб.	удельный вес, %	сумма, млн. руб.	удельный вес, %	сумма, млн. руб.	удельный вес, %	сумма, млн. руб.	удельный вес, %	суммы млн. руб.	удельного веса, %	
Выручка от продажи в том числе:	2775,4	100,0	3761,8	100,0	4408,9	100,0	4654,7	100,0	1879,3	-	167,7
от продажи товаров в торговле	1834,2	66,1	2578,6	68,5	2920,7	66,2	3140,3	67,5	1306,1	1,4	171,2
в общественном питании	137,0	4,9	225,5	6,0	251,8	5,7	294,3	6,3	157,3	1,4	214,8
получено от оказания услуг	77,5	2,8	148,7	4,0	178,4	4,0	218,9	4,7	141,4	1,9	282,4
получено от заготовительной деятельности	25,6	0,9	45,1	1,2	35,7	0,8	70,7	1,5	45,1	0,6	275,9
получено в промышленности	701,1	25,3	763,9	20,3	1022,4	23,2	930,2	20,0	229,1	-5,3	132,7



тельских обществ системы Крайпотребсоюза Краснодарского края имеет торговля. В 2001 году товарооборот районных потребительских обществ составлял 1834,2 млн. руб., или 66,1% всей выручки от продаж. За рассматриваемый период сумма товарооборота возросла на 1306,1 млн. руб. или на 71,2%. Темп роста товарооборота незначительно опережает рост выручки в целом, в связи с этим доля торговли в выручке райпо практически не изменилась. Динамика товарооборота в рассматриваемом периоде неравномерна. Наибольший рост наблюдался в 2003 году.

Второе по значению место в деятельности районных потребительских обществ занимает промышленность. В 2001 году выручка от промышленной деятельности составляла 701,1 млн. руб. или 25,3%. К 2005 году сумма реализации по промышленности увеличилась до 930,2 млн. руб., или на 32,7%. Но вследствие более низких темпов роста по сравнению с другими отраслями, удельный вес промышленности снизился до 20,0%. Это является негативной характеристикой, поскольку промышленная деятельность обеспечивает возможности повышения эффективности потребительской кооперации в целом, на основе интеграции сельскохозяйственного производства и промышленности, что, в свою очередь, дает возможность снижения совокупных потерь и увеличения сроков хранения продукции сельского хозяйства. Развитие данной отрасли является перспективным направлением деятельности для системы потребительской кооперации Краснодарского края.

Остальные отрасли занимают незначительное место в деятельности районных потребительских обществ, но имеют большую социальную значимость для населения. Положительным моментом следует отметить увеличение в структуре выручки доли общественного питания.

В хозяйствах Крайпотребсоюза отраслевая структура аналогична, однако, следует отметить то, что доля заготовок в выручке хозяйств в 2005 году превысила долю данной отрасли в выручке районных потребительских обществ на 7,11%. В отраслях общественное питание и услуги в течение анализируемого периода наблюдается снижение выручки от продаж как в абсолютной сумме, так и в структуре всей выручки.

Для обеспечения роста объемов продаж огромное значение имеет выделение и

управление факторами формирования выручки от продаж. Проведенный факторный анализ выручки от продаж показал, что в рассматриваемом периоде выручка от продаж увеличилась в основном за счет роста цен на товары и услуги, что видно из таблицы 3.

Как видно из таблицы 3, масштабы деятельности организаций потребительской кооперации Краснодарского края снижаются, что является крайне негативной характеристикой и оказывает значительное влияние на снижение эффективности деятельности системы. Следует отметить, что снижение масштабов деятельности происходило именно в последние два года. Так, в 2004 году снижение выручки за счет натурального объема реализации составило 406,0 млн. руб., в 2005 году за счет данного фактора выручка от продаж уменьшилась на 452,1 млн. руб.

Результаты факторного анализа по районным потребительским обществам приведены в таблице 4.

Выручка от продаж в районных потребительских обществах за анализируемый период за счет роста цен увеличилась на 2227,1 млн. руб., а снижение масштабов деятельности привело к уменьшению выручки на 347,8 млн. руб. Следует отметить, что в обществах, также как и в целом по системе потребительской кооперации Краснодарского края, в первые два года оба фактора привели к увеличению выручки от продаж, хотя удельный вес влияния цен значительно превышает удельный вес влияния натурального объема реализации.

Поскольку эффективность любой деятельности оценивается соотношением затрат и результатов, рассмотрим далее динамику и структуру выручки от продаж и затрат потребительской кооперации Краснодарского края.

Как видно из таблицы, рост выручки от продаж незначительно, но опережает рост затрат, что является положительной характеристикой. Далее рассмотрим как распределялись затраты по отраслям деятельности районных потребительских обществ.

В 2001 г. расходы по торговле составляли 1780,7 млн. руб., или 66,5% в общей сумме затрат. К концу анализируемого периода затраты по торговле увеличились и составили 3081,8 млн. руб. или 68,8% в общей сумме затрат. Доля торговой дея-

Таблица 3

Влияние факторов на увеличение выручки от реализации организаций потребительской кооперации Краснодарского края

Факторы	Влияние за период		в том числе					
	Сумма, млн. руб.	Удельный вес, %	2003 г. к 2001 г.		2004 г. к 2003 г.		2005 г. к 2004 г.	
			Сумма, млн. руб.	Удельный вес, %	Сумма, млн. руб.	Удельный вес, %	Сумма, млн. руб.	Удельный вес, %
1.Натуральный объем реализации	-477,2	-23,7	381,0	42,2	-406,0	-34,4	-452,1	-22,2
2. Цены реализации	2491,5	123,7	522,3	57,8	1584,9	134,4	2491,5	122,2
Всего	2014,3	100,0	903,3	100,0	1178,9	100,0	2039,4	100,0

Таблица 4

Влияние факторов на увеличение выручки от реализации районных потребительских обществ Краснодарского края

Факторы	Влияние за период		в том числе					
	сумма, млн. руб.	удельный вес, %	2003 г. к 2001 г.		2004 г. к 2003 г.		2005 г. к 2004 г.	
			сумма, млн. руб.	удельный вес, %	сумма, млн. руб.	удельный вес, %	сумма, млн.руб.	удельный вес, %
1.Натуральный объем реализации	-347,8	-18,5	481,6	48,8	-392,4	-34,1	-437,0	-24,4
2. Цены реализации	2227,1	118,5	504,8	51,2	1544,4	134,1	2227,1	124,4
Всего	1879,3	100,0	986,4	100,0	1151,9	100,0	1790,2	100,0

Таблица 5

Динамика и структура выручки от продаж и затрат системы потребительской кооперации Краснодарского края

Показатели	2001 г.		2003 г.		2004 г.		2005 г		Отклонение (+; -)		Темп роста, %
	Сумма, млн. руб.	Удельный вес, %	Сумма, млн. руб.	Удельный вес, %	Сумма, млн. руб.	Удельный вес, %	Сумма, млн. руб.	Удельный вес, %	Суммы млн. руб.	Удельного веса, %	
Выручка от продажи товаров, продукции, работ, услуг в том числе:											
районные потребительские общества	2989,0	100,0	3892,3	100,0	4548,8	100,0	5003,2	100,0	2014,2	-	167,4
хозяйства Крайпотребсоюза	2775,4	92,9	3761,8	96,6	4408,9	96,9	4654,7	93,0	1879,3	0,1	167,7
Себестоимость проданных товаров, продукции, работ, услуг в том числе:	213,6	7,1	130,5	3,4	139,9	3,1	348,5	7,0	134,9	-0,1	163,2
районные потребительские общества	2885,3	100,0	3824,5	100,0	4538,7	100,0	4824,4	100,0	1939,1	-	167,2
хозяйства Крайпотребсоюза	2679,4	92,9	3686,6	96,4	4390,5	96,7	4480,5	92,9	1801,1	-	167,2
	205,9	7,1	137,9	3,6	148,2	3,3	343,9	7,1	138,0	-	167,0

Динамика и структура затрат районных потребительских обществ Краснодарского края

Показатели	2001 г.		2003 г.		2004 г.		2005 г.		Отклонение (+; -)		Темп роста, %
	Сумма, млн. руб.	Удельный вес, %	Сумма, млн. руб.	Удельный вес, %	Сумма, млн. руб.	Удельный вес, %	Сумма, млн. руб.	Удельный вес, %	Суммы млн. руб.	Удельного веса, %	
Себестоимость проданных товаров, продукции, работ, услуг	2679,4	100,0	3686,6	100,0	4390,5	100,0	4480,5	100,0	1801,1	-	167,2
в том числе:											
расходы по торговле	780,7	6,5	2558,1	69,4	96,3	66,0	3081,8	68,8	1301,1	2,3	173,1
в общественном питании	132,56	4,9	225,7	6,1	248,6	5,7	286,4	6,4	153,8	1,4	216,2
получено от оказания услуг	6,3	2,1	110,1	3,0	139,3	3,2	156,1	3,5	99,8	1,4	277,0
от заготовительной деятельности	26,7	1,0	47,2	1,3	36,2	0,8	70,6	1,6	43,9	0,6	264,8
в промышленности	683,3	25,5	745,5	20,2	1070,1	24,4	885,4	19,8	202,1	-5,7	129,6

тельности в затратах превышает ее уровень в объемах продаж на протяжении всего рассматриваемого периода, что негативно характеризует данную отрасль деятельности. Кроме того, темп роста затрат опережает темп роста выручки от продаж на 1,9%.

В структуре затрат районных потребительских обществ на втором месте находятся затраты в промышленности. На начало рассматриваемого периода доля промышленности в затратах была выше ее доли в объемах продаж, но в 2005 году промышленность в затратах системы составляла 19,8%, а в выручке от продаж – 20,0%, что является положительной характеристикой развития данной отрасли. Темп роста затрат в промышленности на 3,1% ниже роста выручки от продаж. Аналогичная ситуация сложилась и в заготовительной деятельности.

Что касается динамики и структуры затрат в хозяйствах Крайпотребсоюза, в течение анализируемого периода наблюдается увеличение данного показателя в абсолютной сумме на 137,9 млн. руб. или на 67%, что на 3,8% больше темпа роста выручки от продаж. Данный факт не наилучшим образом характеризует динамику данного показателя.

Динамика уровня затрат на рубль реализованной продукции и рентабельности по предприятиям системы потребительской

кооперации Краснодарского края представлена в таблице 7.

Как видно из таблицы 7, затраты на один рубль реализованной продукции в целом по системе потребительской кооперации края в рассматриваемом периоде снижаются с 96,5 коп. до 96,4 коп. Динамика показателя неустойчива. Положительное снижение обеспечено результатами деятельности 2005 года. В хозяйствах Крайпотребсоюза данный показатель имеет негативную тенденцию роста.

Динамика уровня затрат на один рубль выручки от продаж в отраслевом разрезе по районным потребительским обществам приведена в таблице 8.

По данным таблицы видно, что динамика затрат на рубль реализованной продукции в районных потребительских обществах в торговле и общественном питании отрицательна. Причем следует отметить улучшение данного показателя в таких социально значимых отраслях как промышленность и заготовительная деятельность. К 2005 году показатель затрат на рубль реализованной продукции снизился соответственно на 2,3 и 4,2 коп.

В хозяйствах Крайпотребсоюза на фоне опережающего темпа роста затрат по сравнению с выручкой от продаж, показатель затрат на рубль реализованной продукции указывает на убыточность таких отраслей как общественное питание и оказание услуг.

Таблица 7

Динамика уровня затрат на рубль реализованной продукции системы потребительской кооперации Краснодарского края

Показатели	2001 г.	2003 г.	2004 г.	2005 г.	Отклонение (+;-)
Затраты на рубль реализованной продукции, коп.	96,5	98,3	99,8	96,4	-0,1
в том числе:					
районные потребительские общества	96,5	98,0	99,6	96,3	-0,3
хозяйства Крайпотребсоюза	96,4	105,7	105,9	98,7	2,3

Таблица 8

Динамика уровня затрат на рубль реализованной продукции районных потребительских обществ Краснодарского края

Показатели	2001 г.	2003 г.	2004 г.	2005 г.	Отклонение (+;-)
Затраты на рубль реализованной продукции, коп.	96,5	98,0	99,6	96,3	-0,3
в том числе:					
в торговле	97,1	99,2	99,2	98,1	+1,1
в общественном питании	96,7	100,1	98,7	97,3	+0,6
от оказания услуг	72,7	74,0	78,1	71,3	-1,4
в заготовительной деятельности	104,1	104,8	101,5	99,8	-4,2
в промышленности	97,5	97,6	104,7	95,2	-2,3

Эффективность деятельности можно проследить на основании показателей рентабельности, которые приведены в таблице 9.

В целом по системе Крайпотребсоюза Краснодарского края рентабельность продаж растет. За анализируемый период отрицательная динамика показателей рентабельности сложилась в хозяйствах Крайпотребсоюза. Так, в 2001 г. рентабельность составляла 3,7%, а к 2005 г. данный показатель снизился до 0,9%, что негативно характеризует деятельность хозяйств.

Показатель рентабельности продаж в отраслевом разрезе приведен в таблице 10.

Если рассматривать отдельные отрасли, то здесь наблюдается неоднозначная кар-

тина. Обращает на себя внимание тот факт, что показатель рентабельности услуг на протяжении исследуемого периода значительно выше аналогичных показателей в других отраслях. Данный факт обусловлен тем, что услуги являются в настоящее время наиболее динамично развивающейся отраслью потребительской кооперации края. Выручка от оказания услуг в течение анализируемого периода возросла в 2,8 раза. Следует отметить, что к концу анализируемого периода в отраслях районных потребительских обществ не наблюдалось убытков от продаж, что является, безусловно, положительной тенденцией в развитии системы потребительской кооперации края.

Таблица 9

Динамика показателя рентабельности (убыточности) системы потребительской кооперации Краснодарского края

Показатели	2001 г.	2003 г.	2004 г.	2005 г.	Отклонение (+;-)
Рентабельность (убыточность), %	3,6	1,8	0,22	3,7	0,1
в том числе:					
районные потребительские общества	3,6	2,0	0,42	3,9	0,3
хозяйства Крайпотребсоюза	3,7	-5,4	-5,6	0,9	-2,8

Динамика показателей рентабельности (убыточности) районных потребительских обществ Краснодарского края

Показатели	2001 г.	2003 г.	2004 г.	2005 г.	Отклонение (+;-)
Рентабельность (убыточность), %	3,6	2,0	0,42	3,9	0,3
в том числе:					
в торговле	3,0	0,8	0,8	1,9	-1,1
в общественном питании	3,4	-0,06	1,3	2,7	-0,7
от оказания услуг	37,5	35,1	29,5	40,2	2,7
в заготовительной деятельности	-3,9	-4,6	-1,5	0,2	4,1
в промышленности	2,6	2,5	-4,7	5,0	2,4

В хозяйствах Крайпотребсоюза на протяжении всего анализируемого периода убыточными отраслями оказались торговля и оказание услуг.

В связи с вышеизложенным возникает необходимость разработки стратегии, направленной на повышение эффективности деятельности всей системы потребительской кооперации Краснодарского края и каждой ее отрасли. Особое внимание должно быть уделено развитию торговли и общественного питания. При этом первостепенной задачей является сохранение социальной миссии. В Постановлении Совета Центросоюза Российской Федерации намечен ряд мер, способствующих эффективной работе отраслей системы потребкооперации. В Краснодарском крае, как и в целом по системе Центросоюза РФ, важными направлениями повышения эффективности являются разработка вопросов обеспечения устойчивого развития каждой отрасли кооперативного хозяйства, создание комплексной системы бытового обслуживания сельского населения, повышение эффективности социально-экономической деятельности, расширение рынков сбыта, внедрение современных управленческих технологий, улучшение торгового обслуживания населения, центра-

лизация выбора поставщиков и закупки товаров, внедрение компьютерных технологий в управлении товародвижением и расширение вертикальной хозяйственной интеграции. Также в целях устойчивого экономического роста потребительской кооперации, повышения эффективности хозяйствования, расширения социальной деятельности необходимо проводить целенаправленную работу по укреплению сотрудничества кооперативных организаций и образовательных учреждений в решении проблем и задач, стоящих перед потребительской кооперацией, принятию мер по дальнейшей интеграции образования, науки и практики в целях усиления борьбы с бедностью, безработицей, бездуховностью, улучшения жизни селян. Все это позволит системе потребительской кооперации края не только сохранить свои позиции на внутреннем рынке за счет повышения конкурентоспособности выпускаемой продукции, но и сделает ее более подготовленной к мировой экономической интеграции.

**Л.И. Тринка, Л.И. Великанова,**  
**Краснодарский кооперативный**  
**институт (филиал)**  
**Российского университета кооперации**

Литература:

1. На максимуме возможностей работать во всех отраслях и сферах деятельности. // Российская кооперация. 2005. № 35. 1 сентября.
2. Центральный Союз Потребительских Обществ России. Постановление от 28.08.05, протокол 2-с. Об активизации социальной деятельности потребительской кооперации в 2005 году. // Деловой Вестник «Российской кооперации». 2005. № 10.
3. Центральный Союз Потребительских Обществ России. Постановление от 28.08.05, протокол 2-с. О задачах организаций потребительской кооперации в условиях подготовки вступления России в ВТО. // Деловой Вестник «Российской кооперации». 2005. № 10.
4. Центральный Союз Потребительских Обществ. Постановление от 14.09.05, протокол 31-с. О расширении взаимодействия науки и практики в целях улучшения обслуживания населения. // Деловой Вестник «Российской кооперации». 2005. № 10.
5. Экономический анализ: торговля, общественное питание, туристический бизнес: Учеб. пособие для вузов / Под ред. проф. М.И. Баканова. – М.: ЮНИТИ-ДАНА, 2003.

# РЕАЛИЗАЦИЯ СОЦИАЛЬНОЙ МИССИИ ПОТРЕБИТЕЛЬСКОЙ КООПЕРАЦИИ: ПОТРЕБИТЕЛЬСКИЕ ОБЩЕСТВА ЕЛИЗОВСКОГО РАЙОНА КАМЧАТСКОЙ ОБЛАСТИ

Основные направления социальной миссии потребительской кооперации обозначены в материалах научно практических конференций, в документах Центросоюза РФ и конкретных потребительских обществ.

В качестве одного из важнейших направлений социальной миссии потребительской кооперации России является возрождение нравственных и духовных начал в кооперативной организации. Что подразумевается под возрождением духовных начал кооперации? Это культурно-просветительская деятельность в разных формах; пропаганда высоких нравственных ценностей и кооперативных принципов; сотрудничество с религиозными и культурными организациями и борьба с бездуховностью; организация досуга сельского населения, создание библиотек при магазинах потребительской кооперации; укрепление имиджа потребительской кооперации как социально ориентированной системы.

Еще одно направление социальной миссии – повышение уровня жизни сельского населения путем создания дополнительных рабочих мест; реализация товаров и услуг по единым ценам; организация общественных работ; организация надомного труда и развитие народных промыслов; товарное кредитование сельских жителей; оказание социальной поддержки пайщиков.

Необходимое направление – социальная защита работников системы, которая выражается в предоставлении выплат социального характера, оказании материальной помощи, обучении в образовательных учреждениях системы, медицинском и санаторно-курортном обслуживании.

И, наконец, важной составляющей улучшения качества жизни является развитие инфраструктуры села: развитие бытовых и новых видов услуг, организация детских игровых площадок, доставка товаров в отдаленные населенные пункты орга-

низация работы местных рынков, товароснабжение закрытых и бюджетных организаций, благоустройство территории.

Одним из направлений работы кафедры социально-гуманитарных дисциплин и потребительской кооперации Камчатского филиала Российского университета кооперации в 2005 году было проведение анализа выполнения потребительскими обществами Елизовского района социальной миссии. При выборе потребительских обществ Елизовского района для такого анализа мы руководствовались тем, насколько само общество в состоянии осуществлять социальную миссию. Для начала была проанализирована динамика реализации социальной миссии потребительскими обществами: «Елизовский хлебокомбинат», Елизовское потребительское общество, потребительское общество «Елизовское производственно-заготовительная контора».

Потребительское общество «Елизовский хлебокомбинат», председателем Совета которого является Полозов Александр Николаевич, большое внимание уделяет возрождению нравственности и духовных начал в кооперации. Руководство потребительского общества считает, что в этом направлении, прежде всего, необходимо работать с молодежью, поэтому оно активно сотрудничает с коллективами местных школ, а также Камчатским кооперативным техникумом и Камчатским филиалом Российского университета кооперации. Студентам техникума и университета выделяются места для прохождения квалификационной практики. Участвуя в научно-практических конференциях, организованных филиалом и техникумом, работники потребительского общества пропагандируют принципы кооперации, создают ее привлекательный образ. Для школьников и студентов проводятся экскурсии на хлебокомбинат, чего раньше не делалось и что является одним из инструментов акцентирования внимания на достоинствах

кооперативных принципов и кооперативной организации труда.

Традиционно хлебокомбинат организует досуг своих сотрудников и пайщиков, и это очень важно, т.к. на селе практически не осталось ни одного дома культуры, ни одного кинотеатра. Потребительское общество на каждый праздник готовит культурно-массовые мероприятия; периодически организует выезды сотрудников с детьми в Паратунку, в театр драмы и комедии г. Петропавловска-Камчатского. Ежегодно устраиваются праздники встречи Нового года с выдачей бесплатных подарков.

Пропаганда кооперативных принципов и ценностей проходила в прошлом году и весьма специфическим путем - в ходе избирательной кампании по выборам главы администрации Елизовского района. На этот пост баллотировался председатель Совета потребительского общества «Елизовский хлебокомбинат» А.Н. Полозов. О достижениях потребительского общества, как и о его проблемах А.Н. Полозов рассказывал в ходе многочисленных встреч с избирателями, что в значительной степени способствовало распространению среди населения кооперативных ценностей.

Большинство пенсионеров Елизовского района воспитывались на книгах, любят читать, однако сейчас не имеют возможности съездить в библиотеку, взять нужные им книги. Идя навстречу пожеланиям пайщиков с 2000 года в 2-х магазинах (в п. Коряки и Раздольном) были созданы небольшие библиотеки, и желающие взять в них книги всегда находятся.

Активно сотрудничает потребительское общество с религиозными организациями. С самого основания женского монастыря хлебокомбинат регулярно поставляет туда хлеб и периодически некоторые продукты питания: масло, сахар, муку. К религиозным праздникам безвозмездно в церковь поставляются просвиры, куличи, яйца и т.д.

В 2004 году потребительское общество выделило 10 тысяч рублей на восстановление пострадавшего от пожара храма в г. Елизово, а 2005 году было выделено 3 тысячи рублей храму Святителя Луки.

Спонсорская помощь и благотворительные взносы осуществляются регулярно, начиная с 2003 года. Список лиц и организаций, куда направляются деньги, достаточно

велик: это общеобразовательные школы № 1 и № 2, школа-интернат № 1, детский сад № 8, Елизовская музыкальная школа, детско-юношеская спортивная школа, федерация тхэквандо, Елизовская районная больница, центральная библиотека.

Потребительское общество стимулирует профессиональное и художественное творчество - ежегодно выделяются средства Центру детского творчества, материально поддерживается конкурс медработников, организованный управлением здравоохранения Елизовского района, выделяются деньги на команду КВН Камчатского кооперативного техникума и Камчатского филиала Российского университета кооперации. Всего на нужды организации бюджетной сферы, а также на поддержку творчества жителей Елизовского района и помощь церкви было выделено в 2003 году 147493 руб., в 2004 году - 147275 руб., т.е. примерно столько же, в 2005 году - 95333 руб.

Потребительское общество оказывает не только спонсорскую поддержку предприятиям и организациям, но и выделяет денежные средства на оказание материальной адресной помощи своим пайщикам, бывшим и нынешним работникам общества. В 2003 году на эти нужды было израсходовано 116760 рублей, в 2004 году - 139450 рублей (на 19,8% больше), за 10 месяцев 2005 году - 5570 рублей.

Спонсорская помощь оказывается различным административным структурам: сельским администрациям, военкомату, пожарной службе, воинской части, правоохранительным органам и др. Не в меньшей степени оказывается меценатская поддержка общеобразовательным школам, детскому саду, Центру детского творчества, детской музыкальной школе, центральной библиотеке, Елизовской районной больнице, военному госпиталю, Камчатскому кооперативному техникуму, православной конфессии. Не остаются обделенными и общественные организации: федерация тхэквандо, Ротари-клуб, фонд Беслана, федерация аэробики и брейк-данса, Совет ветеранов МВД и др.

Чаще всего потребительское общество выделяет денежные средства людям, попавшим в сложную или трагическую ситуацию: на лечение, похороны родных или близких людей, погорельцам. Выделяются средства на санитарно-курортное обслуживание. Если в 2005 году была оплачена 1

путевка на санаторно-курортное лечение, то в 2004 г. – 2, а в 2005 – 5 путевок.

Хлебокомбинат осуществляет доплаты пенсионерам, прежде всего, тем, у кого пенсия значительно ниже прожиточного минимума. Эта прибавка составила в 2000 г. на одного пенсионера в год 1000 рублей, в 2004 г. – 1200 руб. (рост – 20%), и в 2005 г. – 1600 (рост 33%). Оказание материальной помощи осуществляется по заявлениям нуждающихся, и полностью или частично удовлетворяются все заявления.

В 2003 году потребительское общество обучало в Камчатском кооперативном техникуме двух студенток–заочниц и выделило на это 47924 руб., в 2004 г. – 13450 руб. В 2004-2005 учебном году в Камчатском кооперативном техникуме обучались 3 пайщика потребительского общества «Елизовский хлебокомбинат».

Социальная поддержка пайщиков осуществляется и в форме продажи им продуктов питания с 10% скидкой, а также бесплатных продуктовых наборов к праздникам.

Потребительское общество «Елизовский хлебокомбинат» выступает в роли работодателя в г. Елизово и окрестных селах. Однако за последние 5 лет дополнительные рабочие места на хлебокомбинате созданы не были, хотя были попытки организации магазинов по торговле продуктами питания на дому в селах Пиначево и Южные Коряки предпринимались, но в связи с изменившимся налоговым законодательством они стали нерентабельными. Но пайщикам и просто сельским жителям дорогостоящие товары отпускаются в кредит; наиболее незащищенным слоям населения (пенсионерам, малооплачиваемым работникам) товары отпускаются в долг.

Елизово – город небольшой, уютный, в нем есть где провести время детям: хорошо оборудованные детские площадки, местная достопримечательность – зоопарк, в который хлебокомбинат поставляет безвозмездно корм для животных.

В селах вокруг Елизово: Раздольном, Южных Коряках хлебокомбинат оборудовал детские площадки.

В отдаленные населенные пункты продукция хлебокомбината доставляется с 2000 года. Ее привозят в п. Сокоч, Пиначево, Ю. Коряки, п. Лесной. С 2000 года алажено товароснабжение Елизовской больницы, детского сада, школы.

Потребительское общество расширяет сферу услуг: предлагает выполнение ритуальных услуг, ксерокопирование, сборку мебели, прокат сепараторов и инструментов, ремонт квартир, перевозку грузов. С 2000 года на местном рынке открыт павильон по продаже дамского белья.

Продукция хлебокомбината пользуется большим спросом не только среди жителей Елизова, но и начинает активно внедряться в магазины г. Петропавловска–Камчатского. В магазинах Елизовского района продается хлеб только потребительского общества «Елизовский хлебокомбинат». Высококачественная, вкусная продукция хлебокомбината, продаваемая по умеренным ценам, а в определенных случаях - со скидкой, формирует и укрепляет образ потребительской кооперации как социально ориентированной, привлекательной для населения системы.

Однако коллективу потребительского общества «Елизовский хлебокомбинат» предстоит большая работа по усилению социальной миссии потребительской кооперации. Нарастивая производственные мощности, расширяя ассортимент продукции, осваивая новые рынки, хлебокомбинат будет иметь больше возможностей для повышения заработной платы своих работников (хотя она выше, чем средняя на предприятиях Камчатской области и составляет в среднем 10 тысяч рублей в месяц), для создания новых рабочих мест, для оказания материальной помощи пенсионерам и малоимущим пайщикам.

Те же самые задачи стоит перед Елизовским потребительским обществом. Потребительское общество является одним из крупных работодателей Елизовского района. Создание новых рабочих мест, изменение численности занятых позволяет ему поддерживать социальную стабильность на селе, решать проблему занятости, обеспечивать приемлемый уровень доходов. С 2002 года в потребительском обществе идет ежегодно создаются новые рабочие места. В 2003 году был открыт дом быта «Престиж», что, во-первых, способствовало более полному удовлетворению потребностей населения в различного рода услугах: парикмахерский салон, косметический кабинет, солярий, продажа парфюмерных товаров и др., во-вторых, предоставило жителям Елизовского района дополнительные рабочие места. Дом быта ежегодно наращивает свои мощности: если в 2003 г. услу-



ги населению были оказаны на сумму 362 тыс. руб., то в 2004 г. – уже на 1400 тыс.руб. (рост 387%).

Елизовское потребительское общество занимается закупкой у населения соленых. Динамика роста таких закупок положительная: в 2003 г. – 123 тыс.руб., в 2004 г. – 180 тыс. руб. (рост46%).

Как и другие потребительские общества, Елизовское потребительское общество продает товары в кредит, а пайщикам - со скидкой 5% от стоимости товара. Ежегодно потребительское общество обучает своих работников в учебных заведениях: в Камчатском кооперативном техникуме, в Камчатском филиале Университета.

Потребительское общество «Елизовская производственно-заготовительная контора» известно в Елизовском районе тем, что из организации, занимающейся в основном заготовками и торговлей, превратилось в общество с многоотраслевой структурой. Потребительское общество занимается народными промыслами: плетением различного рода корзин, заготовкой березовых метел, плетением из крапивы. Организована фольклорная этническая группа «Паутэн» для обслуживания туристов. По-прежнему в больших объемах ведутся заготовки дикоросов и сельхозпродукции - на таких сезонных заготовках задействованы работники, остро нуждающиеся в деньгах.

Потребительское общество оказывает поддержку своим пайщикам: выделение денежных средств на юбилеи, похороны, предоставление тракторов для грузовых перевозок, завоз удобрений. Отпускаются товары в кредит, в долг - на юбилеи и ремонт квартиры; товары потребительского общества доставляются в отдаленные населенные пункты: Начики, Сокочи, Березняки, а заготовки: папоротник, грузди, метлы, соленья, и др. завозятся в детские сады и школы Елизовского района. Организовывая выездную торговлю, потребительское общество вывозит и передвижную библиотеку, книги из которой пользуются большим спросом среди сельских жителей.

Потребительское общество является организатором культурно-массовых мероприятий: чествование ветеранов и юбиляров. Общество участвует в выставке цветов в Камчатском выставочном центре. Многие

предприятия области заказывают в потребительском обществе продукты питания, декоративные корзины и игрушки.

С 2000 года активно сотрудничает с православной церковью: рядом с конторой потребобщества живет церковный староста, которого приглашают в потребительское общество для чтения лекций, проведения бесед по религиозной тематике. Потребительское общество оказывает материальную помощь церкви, поставляя товары: баки для воды, корзины, пленка и др.

В 2004 году усилиями Камчатского кооперативного техникума и потребительского общества «Елизовская производственно-заготовительная контора» был создан студенческий отряд по сбору папоротника. Ребята работали увлеченно, с интересом. Потребительское общество получило тонны папоротника, а студенты – необходимые для учебы денежные средства.

Самый верный и испытанный путь укрепления имиджа потребительской кооперации как социально ориентированной системы – честная, ежедневная работа в отдаленных селах по снабжению населения качественным товаром по доступным ценам.

Анализ динамики реализации социальной миссии потребительской кооперации в потребительских обществах Елизовского района позволяет сделать некоторые выводы, которые необходимо учитывать в деятельности потребительских обществ:

- несостоятелен подход к планированию показателей потребительского общества от достигнутого уровня. Необходимо использование программно-целевого метода. Разработка и принятие потребительскими обществами целевых программ позволит им эффективно решать стоящие ними задачи;

- положительная динамика реализации социальной миссии потребительской кооперации возможна лишь при эффективной хозяйственной деятельности организации;

- чтобы добиться высоких хозяйственных показателей, необходимо стимулирование деловой активности работников, их творчества в решении приоритетных задач, обеспечивающих социальную миссию потребительской кооперации;

- реализация социальной миссии должна проходить не спонтанно, под воздействием сложившихся обстоятельств, а должна быть продумана до мелочей.

Никогда не следует забывать о том, что на селе общество и экономика связаны неразрывными узами, и чем больше усилий руководители потребительских обществ и их пайщики прилагают для успешного экономического развития, тем больше шансов на достойную жизнь селян. Сегодня мы с удовлетворением констатируем тот факт, что уже в течение последних 3-5 лет анализируемые нами потребительские общества перешли от состояния выживания к состоянию динамичного развития, в том числе социально-

го, что в конечном итоге способствует росту уровня жизни камчатских жителей.

*А.М. Панникова,  
доцент кафедры  
социально-гуманитарных дисциплин  
и потребительской кооперации;*

*Н.П. Зайцева,  
старший преподаватель кафедры  
социально-гуманитарных дисциплин  
и потребительской кооперации*

*Камчатского филиала  
Российского университета кооперации*

## **ПРОБЛЕМЫ СОЗДАНИЯ КОНКУРЕНТОСПОСОБНОЙ ПРОДУКЦИИ В ПРОЦЕССЕ БЮДЖЕТИРОВАНИЯ В ТОРГОВЫХ ОРГАНИЗАЦИЯХ ПОТРЕБИТЕЛЬСКОЙ КООПЕРАЦИИ**

Опыт отечественных и зарубежных компаний убедительно свидетельствует о том, что для гарантии устойчивого коммерческого успеха на внутреннем и внешнем рынках необходимо создание конкурентоспособной продукции. Существует ряд факторов, сочетание которых приводит к достижению конкурентоспособности предприятия.

Конкурентоспособность характеризует соответствие товара требованиям потребителя и конъюнктуры рынка, как по качественным параметрам, так и сбытовым рыночным условиям (цене, сбыту), рекламе, сервисным услугам и т.п. Исходя из этого, конкурентоспособность следует характеризовать как совокупность качественных и ценовых характеристик товара, обуславливающих высокий спрос на него в условиях рыночной конъюнктуры.

При оценке конкурентной позиции имеет значение оценка процесса планирования, а именно составление бюджетов, где обычно используется комбинация подходов «сверху - вниз» и «снизу-вверх». При этом сверху поступает информация о миссии, стратегических целях и задачах компании на основании чего менеджеры должны разработать операционные бюджеты своих подразделений, которые затем рассматриваются и утверждаются руководством. Комбинирование этих подходов необходимо для

того, чтобы: деятельность всего персонала организации была направлена на достижение ее целей; для устранения возможных искажений информации, при ее передаче с одного уровня управления на другой; повышения качества бюджетов подразделений и соответственно сводных бюджетов организации, поскольку менеджеры лучше знают работу своих подразделений и в основном могут делать более точные прогнозы.

Для внедрения в практику управления организации системы бюджетирования необходим ряд обязательных условий, без которых эта система просто не сможет работать - инфраструктуру бюджетного процесса.

Для того чтобы не быть вытесненной с рынка, продукция предприятия должна обладать особыми характеристиками, обеспечивающими преимущества в конкурентной борьбе.

В условиях рыночных отношений заметно изменились требования к качеству продукции. Качество - главная характеристика товара. Это способность фирменной продукции выполнять свои функции. В понятие качества входят долговечность, надежность, точность, простота эксплуатации, ремонтпригодность и прочие ценные свойства, отсутствие дефектов или брака. Более жесткое требование - соответствие стандартам. Однако и это не достаточно. Товар должен удовлетворять потреб-

ности покупателей: физически, технически, эксплуатационно, эстетически, по цене. А если он еще и сможет способствовать удовлетворению скрытых (подсознательных) потребностей - статусных, возрастных, психологических, духовных - успех ему на рынке обеспечен.

В современных условиях важную роль играет конкуренция, представляющая механизм регулирования рыночных отношений в борьбе за овладение рынком сбыта. Конкуренция возникает при условии, когда преодолевается монополия рынка и на одном рынке продается не менее двух однотипных товаров. В этих условиях основу стратегии и конкуренции составляет борьба за сохранение на рынке доли своих товаров. В борьбе за это товаропроизводители вынуждены внедрять в производство достижения научно-технического прогресса, повышать качество продукции и производительность труда и на этой основе снижать себестоимость продукции, цены и повышать конкурентоспособность.

Конкурентоспособными можно считать такие товары и услуги, которые имеют относительно высокое качество, отвечающее лучшим отечественным и мировым стандартам, а по стоимости доступных для массового (всеобщего) потребления.

Было бы неверно считать даже самую высококачественную продукцию конкурентоспособной, если только она имеет высокую стоимость, недоступную для массового покупателя. Исходя из вышесказанного, продукция считается конкурентоспособной при ценовой конкуренции, т.е. когда рынок завоевывается за счет повышения или снижения цен, а при неценовой конкуренции - рынок завоевывается за счет высокого качества продукции, услуг.

Факторы, влияющие на определение цены товара: совокупные издержки производства; затраты общественного труда; качество товара; функции и свойства товара; квалификация персонала; технологический уровень производства; налоговое законодательство страны; затраты, связанные с транспортировкой и хранением товара; упаковка; известность фирмы; уровень сервисного, гарантийного и пост гарантийного обслуживания; маркетинговая деятельность фирмы; спрос и предложение на данную продукцию; торговая наценка фирмы.

Качество продукции и цены являются основными факторами повышения конкурентоспособности. Конкуренция побуждает про-

изводителя повышать конкурентоспособность в борьбе за выживание и удержание рынка сбыта товаров. Для этого необходимо постоянно внедрять в производство достижения научно-технического прогресса, обновлять ассортимент и снижать издержки производства и обращения. Необходимо помнить, что если качество представляет собой совокупность потребительских свойств продукции, обеспечивающих удовлетворение определенных потребностей человека, то конкурентоспособность - понятие более широкое. Она характеризуется не только качеством, но и ценой товара, а также показателями, формирующими спрос и сбыт товара (рекламой, сервисными услугами, стимулированием сбыта). Таким образом, конкурентоспособность характеризуется теми свойствами, которые имеют интерес для потребителя (покупателя) и которые удовлетворяют его потребности.

Реклама также является решающим фактором в покупке, так как она определяет намерение покупателя брать или не брать продукцию, даже если она и высокого качества, но денег у потребителя таких нет. Реклама - один из важнейших факторов роста конкурентоспособности, так как является средством для потребителей узнать все о данной продукции: ее преимуществах перед конкурентами, свойствах, ценах, сервисных услугах. Без рекламы покупатель не будет знать производителя данной продукции и, конечно, купит товар у конкурента, который лучше его прорекламовал.

Немаловажным фактором является система сервисных услуг, оказываемых производителем покупателю в виде продаж в кредит, рассрочку, по сниженным ценам, доставкой товара на дом, установкой бытовой техники или обучения потребителя правилам пользования товаром.

Конкурентоспособность отражает эффективность функционирования предприятия, продуктивность использования всех видов ресурсов. Она, в конечном счете, проявляется в снижении издержек производства и в повышении качества товара. Снижение издержек производства позволяет повышать конкурентоспособность предприятия, как покупателя экономических ресурсов. Предприятия с низкими издержками в состоянии покупать ресурсы либо за меньшую цену, либо в меньшем размере, чем конкуренты. Вследствие этого оно получает и большую прибыль.

Другая и более эффективная стратегия повышения конкурентоспособности предприятия опирается на совершенствование товара, улучшение его качества, улучшение потребительских свойств, обслуживания, увеличение большей его ценности для покупателей. Фирмы, выпускающие более каче-

ственные товары, получают и большую прибыль, расширяют рынки сбыта.

*В.Т. Халдеев, к.э.н., доцент,  
Э.Н. Емельянова, ст. преподаватель,  
А.Г. Миронов, аспирант,  
Смоленский филиал  
Российского университета кооперации*

## МЕТОДИЧЕСКИЕ РЕКОМЕНДАЦИИ ПО РАЗМЕЩЕНИЮ ТОРГОВЫХ ПРЕДПРИЯТИЙ

Основными задачами рационального размещения розничной торговой сети на современном этапе развития торговли являются: максимальное приближение розничной торговой сети к покупателям; обеспечение необходимого ассортимента товаров в магазинах; обеспечение каждому предприятию необходимого объема товарооборота и должного уровня рентабельности; четкое разграничение районов деятельности однотипных магазинов.

При разработке схем развития и размещения розничной торговой сети необходимо учитывать плотность и характер жилой застройки, подвижность населения, развитие общественного и индивидуального транспорта, применение активных форм продажи товаров и дополнительных форм обслуживания, уровень доходов населения данного района и др.

Существует несколько методов размещения розничной торговой сети. Важнейшим является принцип равномерного размещения розничной торговой сети. При его применении достигается такое размещение, когда на каждый участок города с определенной численностью населения приходится определенное количество магазинов, позволяющее удовлетворить спрос покупателей. Так, в жилой застройке при таком размещении покупатель должен тратить не более 7-10 минут на дорогу в магазин. Это значит, что примерный радиус обслуживания должен быть около 500 метров.

Децентрализованное или рассредоточенное размещение сложилось в городах исторически по мере завершения строительства отдельных частей города без комплексного плана. В этом случае торговое предприятие максимально приближено и обслуживает ограниченное количество населения,

проживающего в радиусе его обслуживания. Это позволяет избежать большого скопления покупателей и перекрещивающихся потоков их движения, что характерно для больших предприятий.

Основной недостаток такого размещения в том, что рассредоточение в определенной мере препятствует специализации торговой сети, так как основным типом магазина в этом случае должен быть магазин смешанного ассортимента.

Функциональное (ступенчатое или концентрическое) размещение розничной торговой сети обусловлено главным образом характером спроса на товары: товары массового спроса, первой необходимости и предметы периодического спроса. В этом случае вся торговая сеть города подразделяется на две группы. Это магазин жилой зоны (микрорайон, жилой район, квартал) и общегородского значения.

Торговая площадь распределяется между этими группами магазинов неодинаково. До 75% торговой площади продовольственных магазинов и примерно 25% непродовольственных должно быть размещено в жилой зоне, т.е. продовольственная сеть максимально приближена к покупателю.

Для централизованного или группового размещения характерно то, что все торговые и бытовые предприятия группируются в виде торговых центров.

Торговый центр представляет собой комплекс взаимосвязанных торговых объектов, объектов общественного питания, бытового и других видов обслуживания, спланированных, построенных и управляемых как единое целое.

Преимущество торговых центров заключается, прежде всего, в комплексном удов-

летворении спроса населения как на товары, так и на услуги. Строительство торговых центров значительно дешевле, позволяет более четко организовать подъездные пути, рациональнее использовать территорию и инженерные коммуникации, транспорт, механизировать погрузочно-разгрузочные работы. Их эксплуатация значительно снижает текущие затраты (расход электроэнергии, газа, воды, уборка помещений и т.п.) и повышает эффективность капитальных вложений. Вместе с тем групповое размещение приводит к увеличению радиуса обслуживания населения, что особенно нежелательно при его низкой плотности, торговые центры подразделяются на местные и общегородского значения.

Местные торговые центры предназначены для обслуживания населения жилой зоны, призваны предоставить комплекс товаров и услуг стандартного характера и обеспечить минимальные затраты времени покупателей. В настоящее время их проектируют в виде кооперированных (все предприятия под одной крышей) и в виде сблокированных зданий, т.е. примыкающих друг к другу предприятий торгового центра. Эксплуатация кооперированных зданий более экономична, чем сблокированных. Тем не менее, и отечественная практика, и зарубежный опыт показывают, что в перспективе предпочтение все же будет отдаваться строительству сблокированных зданий. В данном случае легче осуществляется финансирование строительства, проще эксплуатация зданий и осуществление принципов хозрасчета и т.п.

Торговые центры городского значения призваны предоставить населению широчайший выбор товаров и услуг как стандартного, так и избирательного характера. Такие торговые центры являются основными структурными элементами общегородской сети торгово-бытового обслуживания.

Торговые центры общегородского значения, как правила строятся по индивидуальным проектам, но могут использоваться и типовые. Учитывая высокую социальную и экономическую эффективность торговых центров, расширение их строительства является важнейшим направлением в формировании сети, торгово-бытового обслуживания в городах.

Проблема размещения торговой сети состоит, по существу, в обеспечении оптимального размещения ассортимента реализуемых товаров на территории населенно-

го пункта. Основная цель организации торговли – максимизация прибыли. И естественно, что организации торговли заинтересованы в реализации товаров, дающих максимум прибыли. В то же время владельцы магазинов не желают заниматься продажей товаров, которые дают низкие доходы и требуют значительных затрат труда, хотя и крайне необходимы населению.

Кроме того, в условиях несбалансированности потребительского рынка имеется существенное различие в выгодности мест торговли, в прибыльности аналогичных объектов торговли, расположенных в разных районах одного населенного пункта. Поэтому организации торговли стремятся реализовать товары в местах, где они дадут максимум прибыли. Такими являются центральные части города, густонаселенные микрорайоны и другие места максимального скопления покупателей. В то же время они не заинтересованы реализовать товары в окраинных, периферийных районах, в местах, где мало покупателей и высокие транспортные расходы торговли.

Для реализации на практике данного подхода необходимо наметить оптимальный вариант размещения на территории населенного пункта социально значимых объектов розничной торговли и проанализировать существующее фактическое состояние объектов торговли. После этого выполнить сравнительный анализ, сопоставить рекомендуемое, оптимальное размещение необходимых населению объектов торговли с фактическим размещением. В процессе этого определяют социально значимые объекты торговли, в которых целесообразно реализовать необходимые для населения товары.

Если в ходе выполненного анализа в нескольких микрорайонах и районах будет выявлено отсутствие и острая недостаточность определенных необходимых населению объектов торговли, в том числе по реализации товаров повседневного спроса, то в этих случаях имеется необходимость в открытии новых объектов торговли за счет строительства магазинов, приспособив под них имеющиеся помещения. Однако это потребует значительных затрат времени и средств. Поэтому в качестве временного варианта возможно также открытие объектов мелкорозничной торговой сети.

Учитывая различные теоретические подходы к размещению торговых объектов

в городах, можно констатировать, что самым главным при рационализации размещения является сопоставление и согласование экономических интересов органов власти и управления муниципальных образований, интересов населения, проживающего на определенной территории с интересами предпринимателей, занимающихся розничным торговым бизнесом.

Для этого надо, прежде всего, выделить основные составляющие вышеуказанных носителей интересов. По нашему мнению, город или район в лице его представителей – органов власти и управления, заинтересован, прежде всего, в обеспечении населения максимально возможным объемом доступных торговых услуг, поэтому необходимо знать, в какой период времени и где целесообразно развивать торговую сеть, имея при этом в виду разделение торговых предприятий на продовольственные и непродовольственные, специализированные и смешанные, мелкие, средние и крупные и т.п. При этом прямая заинтересованность заключается и в увеличении поступлений налогов в местный бюджет, а также в расширении количества новых рабочих мест.

Подобная деятельность органов власти и управления должна способствовать реализации интересов населения, которое должно иметь возможность приобретать основной ассортимент продовольственных товаров и некоторую часть (примерно 5 - 15%) непродовольственных товаров в пределах небольшого расстояния (до 400-500 метров), т.е. за 5-10 минут ходьбы пешком. Остальные группы товаров население должно иметь возможность покупать в пределах 30-минутной транспортной доступности. При этом для обеспечения приемлемого уровня цен на товары должна обеспечиваться и развиваться конкуренция между торговыми предприятиями, которые реализуют однотипный товар. Конечно, малоимущие слои населения заинтересованы в товарах по максимально низким ценам. Необходимо отметить, что любой покупатель заинтересован совершить покупку в минимально короткие сроки, т.е. в этом проявляется интерес и к развитию новых форм организации торговли, прежде всего к организации самообслуживания.

Однако население не сможет организовать свои любые интересы, если они будут противопоставлены интересам торгового бизнеса. Естественно, что основная цель при

этом заключается в максимизации прибыли, получаемой владельцем торгового предприятия. Однако при прочих равных условиях для этого, прежде всего, должен быть обеспечен соответствующий объем товарооборота, а значит, необходим определенный контингент покупателей с определенным уровнем спроса на товары, который связан напрямую с имеющимся у населения доходом. Кроме того, число покупателей в значительной степени зависит от транспортной доступности торгового объекта. Это особенно важно для крупных торговых центров и гипермаркетов, покупки в которых население совершает не каждый день. В то же время интерес предпринимателей подкрепляет и низкая ставка арендной платы за использование торговых площадей, а также пониженная ставка земельного налога, или полное ее отсутствие в виде временной льготы.

Для обеспечения сопоставимости выше рассмотренных экономических интересов и их согласования по мере возможности органы власти и управления муниципалитетов должны регулировать размещение торговых предприятий, т.е. поддерживать рационализацию размещения розничной торговой сети. Для этого, необходимо придерживаться определенного алгоритма действий, который может быть сведен к следующим методическим рекомендациям относительно последовательности (этапности) действий и их содержания, т.е. рационализация размещения розничных торговых предприятий по городам и районам должна, как минимум, включать в себя следующие основные этапы: 1. Анализ развития торговой деятельности и размещения торговых предприятий; 2. Формирование картографической модели размещения торговых предприятий; 3. Разработка теоретической графической модели перспективного размещения торговых предприятий; 4. Определение целесообразности организации новых торговых предприятий в перспективный период; 5. Оценка экономической эффективности организации новых торговых предприятий; 6. Формирование мероприятий по развитию торговой деятельности на территории муниципального образования.

**Н. П. Баюкова,**  
зав. отделением  
дополнительного образования  
Кооперативного техникума  
Мурманского Облпотребсоюза

# ВЛИЯНИЕ ОБРАБОТКИ ЗЕРНА ТРИТИКАЛЕ РАЗЛИЧНЫМИ ДОЗАМИ КОНСЕРВАНТОВ НА ХЛЕБОПЕКАРНЫЕ СВОЙСТВА МУКИ

Среди хлебных злаков, из которых вырабатывается мука, ведущее место принадлежит пшенице и ржи. Но практика показывает, что пшеница недостаточно устойчива к ряду заболеваний, имеет пониженное содержание белка, не выдерживает экстремальные природные факторы. Рожь быстро приспособляется к различным условиям, дает высокие урожаи, но обладает низкими хлебопекарными свойствами. [5]

В настоящее время большой интерес представляет зерновая культура тритикале – новый ботанический род, первая искусственно созданная зерновая культура, полученная скрещиванием пшеницы (*Triticum*) и ржи (*Secate*). Разные формы тритикале называют пшенично-ржаными амфидиплоидами (АД). Амфиплоидия - общее обозначение всех типов полиплоидии, наблюдающихся при скрещивании двух или большего числа диплоидных видов.[6]

Большое внимание, которое сейчас уделяют тритикале селекционеры всего мира, вызвано тем, что этот гибрид объединяет в себе достоинства пшеницы и ржи – высокую продуктивность, повышенное содержание белка, стойкость к неблагоприятным факторам среды.

Важнейшей народнохозяйственной задачей является обеспечение сохранности и повышение стойкости зерна при хранении. Одним из современных способов послеуборочной обработки зерна, направленных на обеспечение его сохранности и повышение стойкости при хранении с целью сокращения потерь и затрат на обработку,

является способ химической консервации. В настоящее время все исследования в этой области направлены на поиск экологически безопасных химических консервантов.

Представляет интерес применение для консервации влажного зерна тритикале производных карбамида – катионовых полиэлектролитов. Путем изучения биохимических процессов, происходящих в зерновке тритикале при хранении, исследовалось влияние обработки зерна различными дозами консервантов фогуцида и метацида на хлебопекарные свойства муки. [3]

Главным компонентом зерна тритикале, как и других злаковых, является крахмал. На его долю приходится 3/4 веса зерна. По содержанию клейковинообразующих белков тритикале намного превышает рожь и приближается к пшенице, что говорит о способности зерна амфидиплоидов образовывать связанную клейковину по пшеничному типу. По качеству клейковины тритикале в большинстве случаев имеет более низкие данные из-за содержания в ней белков ржаного типа. [2]

Хлебопекарные свойства муки во многом определяются состоянием ее углеводно-амилазного комплекса. При исследовании влияния обработки зерна тритикале исследуемыми консервантами на углеводно-амилазный комплекс муки определяли ее автолитическую активность, сахарообразующую и газообразующую способности. Результаты исследования представлены в таблице 1.

Анализ полученных данных показал, что на автолитическую активность муки обработка зерна метоцидом практически не

Таблица 1

Показатели	Масса вносимого метацида при обработке зерна, грамм/тонну			
	0	300	600	900
Автолитическая активность, % на СВ	38	37,8	37,8	37,8
Сахарообразующая способность, мг	216	132	150	156

оказывает влияния, так как количество водорастворимых веществ в муке из зерна обработанного разными дозами консерванта существенно не изменяется.

В то же время сахарообразующая способность муки с увеличением дозировки метоцида при консервировании зерна возрастает по сравнению с контролем. Эти данные дают основание предполагать, что под действием консерванта происходит повышение суммарной активности амилолитических ферментов зерна – амилаз.

Характеризуя влияние метацида на углеводно-амилазный комплекс муки можно предположить, что метациды воздействуют на амилазный комплекс муки, повышая ее активность. Кроме того, не исключено, что под действием консерванта растет содержание восстанавливающих сахаров из-за продолжающегося гидролиза крахмала и сахарозы, расхождение которых на дыхание снижено, коррелируя со снижением активности каталазы и пероксидазы. [4]

Об этом же свидетельствует и повышение газообразующей способности муки (таблица 2). Газообразующая способность муки позволяет судить об ожидаемой интенсивности спиртового брожения в период созревания теста, его расстойки и в начальный период выпечки. Величина газообразующей способности влияет на качество хлеба. От количества углекислого газа, выделяемого тестом при брожении, зависит объем хлеба, пористость, цвет корки. Этот показатель зависит от содержания сбраживаемых дрожжами сахаров в муке, а также от мальтозообразующей способности муки.

Как следует из полученных результатов, газообразующая способность муки зависит от дозы консерванта, введенного в зерно. Отмечено повышение газообразующей способности муки, обработанной метацидом по срав-

нению с мукой, полученной из необработанного зерна. Газообразующая способность муки на протяжении пяти часов брожения теста для всех исследуемых образцов муки имеет одинаковый характер. В первый час брожения объем выделяющегося диоксида углерода резко возрастает. Затем в течение второго и третьего часа брожения объем выделяющегося углекислого газа достигает своего максимального значения. В течение четвертого и пятого часов он снижается.

Одним из наиболее важных показателей, обуславливающих хлебопекарные свойства муки, является ее «сила», которая определяет количество воды, необходимое для получения теста нормальной консистенции, обуславливает величину газо- и формоудерживающей способности теста, его реологические свойства и качество хлеба.

Для оценки «силы» муки определяли массовую долю в муке клейковины, а также оценивали ее свойства, включая определение структурно-механических свойств теста из исследуемой муки. Эти методы позволили выяснить влияние на силу муки доз консерванта, вводимого в зерно тритикале при хранении. Результаты исследований представлены в таблице 3.

Анализируя результаты, представленные в таблице, можно видеть, что величина дозы консерванта при обработке зерна не оказывает влияния на белки клейковины. Упругость клейковины, определяемая по показаниям прибора ИДК, не изменилась. То же можно сказать и о сжимаемости клейковины, определяемой по показателю  $K_{20}$ . Можно утверждать, что консервация зерна тритикале метацидом в изученных дозах на количество и качество клейковины не оказывает отрицательного или положительного влияния. Оценивая показатели, характеризующие «силу» муки, следует отметить, что консервант также не оказы-

Таблица 2

Продолжительность брожения, ч	Количество CO <sub>2</sub> , выделившееся за время брожения, мл			
	0 (контроль)	300	600	900
Доза консерванта, г/тону				
1	324	327	322	330
2	327	336	334	346
3	325	338	350	354
4	205	214	220	232
5	92	96	100	120
Всего	1273	1311	1326	1382



Таблица 3

Показатели качества клейковины муки	Дозировка метацида, г/тону			
	0	300	600	900
Содержание клейковины, %	22,5	22,7	22,6	22,4
Сжимаемость клейковины, по показателю K <sub>20</sub> , ед. прибора	240	244	244	246
Деформация сжатия клейковины, единиц прибора ИДК	58	56	58	58
Величина пенетрации теста (K <sub>60</sub> ), единиц пенетрометра	252	253	255	270

Таблица 4

Показатели	Дозировка консерванта, грамм/тону					
	0	300 метацид	600 метацид	900 метацид	100 фогуцид	200 фогуцид
Коэффициент отражения свежезамешанной муки, %	54,6	54,8	54,98	55,09	55,3	55,6
Коэффициент отражения муки, термостатированной в течение 6 часов, %	43,4	43,5	43,7	44,2	44,5	44,7
Способность к потемнению, %	28,34	28,21	28,18	28,04	28,02	27,95

вает заметного влияния на структурно-механические свойства теста, зависящие от «силы» муки и определяемые по показателю K<sub>60</sub>.

Как известно, способность муки к потемнению в большой степени зависит от содержания свободного тирозина, а также активности окислительно-восстановительных ферментов - полифенолоксидазы, пероксидазы и особенно липоксигеназы, катализирующей окисление каротиноидов с образованием бесцветных продуктов. Можно полагать, что консервант, возможно, снижает активность окислительно-восстановительных ферментов зерна, в том числе липоксигеназы и обесцвечивание каротиноидов замедляется.

Проведенные исследования позволяют сделать следующий вывод: в зерне, обработанном водными растворами производных карбамида повышается сахаро- и газо-

образующая способность муки, содержание клейковины практически не изменяется, снижается активность окислительно-восстановительных ферментов муки.

**П.И. Кудинов,**  
*к.т.н., профессор кафедры биохимии и  
технической микробиологии КубГТУ,*  
**Т.В. Першакова,**  
*проректор по научной работе и связям с  
потребительской кооперацией,*  
*к.т.н., доцент,*  
**Краснодарский кооперативный  
институт (филиал)  
Российского университета кооперации,**  
**Л.Н. Шубина,**  
*старший преподаватель кафедры  
инженерно-технологических дисциплин,  
Краснодарский кооперативный  
институт (филиал)  
Российского университета кооперации*

Литература:

1. Иванов Н.Н. Методы физиологии и биохимии растений. – М. – Л.: Сельхозгиз, 1946.-493 с.
2. Казаков Е.Д., Кретович В.Л. Биохимия зерна и продуктов его переработки. - М.: Колос, 1980. - 319 с.
3. Кудинов П.И., Бочкова Л.К., Першакова Т.В. Повышение сохранности зерна пшеницы методом консервации // Сборник тезисов Всероссийской конференции «Современные достижения в биотехнологии» - июль 1996. -Ставрополь. 1996. - С 262.
4. Кудинов П. И., Караим (Першакова) Т.В. Влияние обработки зерна пшеницы метацидом на хлебопекарные свойства муки и качество хлеба // Пищевая технология. - 1997. -№ 6. - С 80.
5. Пащенко Л.П., Любарь А.В., Гончаров С.В., Воронцов В.В. Новые сорта тритикале в технологии хлеба // Сборник материалов заседаний секции тритикале РАСН. Тритикале России. Дон. зон. НИИ.- Ростов н/Д. 2000.- С.110-113.
6. Тритикале России: Сборник материалов заседаний секции тритикале РАСН/ Дон. зон. НИИ.- Ростов н/Д. 2000.- 132 с.

# ИСПОЛЬЗОВАНИЕ ПРИНЦИПОВ МОДЕЛИРОВАНИЯ В УЧЕТЕ ТОВАРОВ В СЕЛЬСКОХОЗЯЙСТВЕННЫХ ПОТРЕБИТЕЛЬСКИХ КООПЕРАТИВАХ

Согласно Федеральному закону «О сельскохозяйственной кооперации» от 8 декабря 1995г. №193-ФЗ, сельскохозяйственным потребительским кооперативом признается сельскохозяйственный кооператив, созданный сельскохозяйственными производителями (гражданами и (или) юридическими лицами) при условии их обязательного участия в хозяйственной деятельности потребительского кооператива (п.1 ст.4). Потребительские кооперативы являются некоммерческими организациями и в зависимости от вида их деятельности подразделяются на перерабатывающие, сбытовые (торговые), обслуживающие, снабженческие, садоводческие, огороднические, животноводческие, кредитные, страховые и иные кооперативы.

В настоящее время государство стимулирует создание и поддерживает деятельность кооперативов путем выделения им средств из федерального бюджета и бюджетов субъектов Российской Федерации для приобретения и строительства перерабатывающих и обслуживающих предприятий, создания кредитных и страховых кооперативов на основании разработанных планов и прогнозов развития территорий и целевых программ, осуществляет научное, кадровое и информационное обеспечение (п.1 ст.7).

Как показывает практика, в большинстве сельскохозяйственных потребительских кооперативах систематизация информации о товарах осуществляется, в основном, при ручной технологии ее обработки; аналитическая информация, необходимая для принятия конкретных управленческих решений, «опаздывает», теряя оперативность и актуальность. Управленческая деятельность в сельскохозяйственных потребительских кооперативах не всегда является успешной по той причине, что принятые решения и конечный результат своевременно не контролируются.

Развитие бухгалтерского учета в сельскохозяйственных потребительских кооперативах требует, помимо традиционных, внедрения более точных, формализованных методов моделирования, позволяющих глубже осмыслить известные факты и явления, раскрыть закономерности, совершенствовать учет и контроль.

Вопросы бухгалтерских записей процесса товародвижения и модели счетоводства реализуются через информационную функциональную технологию бухгалтерского учета товаров. При этом бухгалтерский учет ведется на основании первичной документации по приобретению товара, которая трансформируется в форму отражения хозяйственной операции на счетах бухгалтерского учета. Корреспонденция счетов по отражению покупок и продажи является функциональной составляющей информационной технологии бухгалтерского учета товаров. Последняя, изменяя состояние аналитического учета, приводит к изменению состояния счетов синтетического учета по товародвижению, и далее - бухгалтерского баланса и других форм финансовой отчетности. При этом основным инструментом моделирования, создающим изображения, образы или описания, т.е. формы представления бухгалтерской информации, являются - язык бухгалтерских проводок (на основе плана счетов) и учетные процедуры, формирующие необходимые бухгалтерские отчеты с систематизированной особым образом информацией. В свое время О.И. Кольвах назвал план счетов «алфавитом языка» информационной технологии бухгалтерского учета.

Цель учета товарных операций заключается в контроле за поступлением и продажей, своевременным, полным и правильным оприходованием и списанием товаров, сохранностью ценностей, поддержанием определенной ассортиментной структуры, предоставлении информации для экономии

ческого анализа, управленческого учета.

На основе обобщения теоретических познаний и практического опыта, был разработан алгоритм моделирования учета движения товаров в сельскохозяйственных потребительских кооперативах (Рис.1).

В процессе моделирования можно выделить основные этапы: модель входящей информации по поступлению, продаже, прочему выбытию товаров; модель учетной политики, модель балансовых уравнений, модель результатной информации.

На первом этапе происходит сортировка данных о хозяйственных операциях, оформление и регистрация в первичных документах совершаемых товарных операций; контроль полноты и достоверности первичного учета при ручном и автоматизированном исполнении; формирование моделей первичной документации и входящей информации. При реализации моделей первичного учета используются модели, построенные разработчиками программных продуктов по унифицированным формам первичной учетной документации для предприятий торговли.

Современные модели компьютерной техники и программного обеспечения позволяют практически полностью автоматизировать выписку документов на закупку и отпуск товаров, ведение картотеки складского учета и систематизацию информации по заданным в учетных моделях уровнях ее детализации.

Второй этап – модель учетной политики включает в себя модель плана счетов: удачное построение счетов по товародвижению позволит выбрать лучшую модель управления движением товаров и задать логическую и содержательную стороны бухгалтерским регистрам. Накопление и обработка данных о товарных операциях за определенный период включает суммирование данных и формирование массивов однородной учетной информации, с учетом группировки по отдельным характеристикам операций, исходя из потребностей ежедневного контроля, анализа и регулирования процесса товародвижения в соответствии с учетной политикой организации.

На третьем этапе осуществляется формирование бухгалтерской информации с использованием модели балансовых уравнений.

На четвертом этапе происходит систематизация информации по созданным моделям учета заготовления, реализации, прочих товарных операций. Это позволяет приступить к обобщению накопленных данных в аналитическом и синтетическом разрезах, что в совокупности образует модель счетоводства, совокупность регистров аналитического натурально-стоимостного и стоимостного учета. Полученные результаты систематизации учетной информации в результате расчета оборотов, расчета сальдо, формирования различных оборотно-сальдовых ведомостей, позволяют осуществить контроль складского и бухгалтерского учета для установления их соответствия, получение информации для бухгалтерской и статистической отчетности по товародвижению; формирование показателей, необходимых для анализа товародвижения и прогнозирования финансовой и экономической политики предприятия и принятия управленческих решений.

Бухгалтерский учет товаров включает целый комплекс функциональных задач товародвижения через корреспонденцию счетов. Счета по учету товаров являются одним из элементов бухгалтерского учета, а двойная запись в корреспонденции этих счетов характеризует связи между элементами, направление движения информации между бухгалтерскими счетами, задействованными при товародвижении. В целом процесс учета товародвижения в сельскохозяйственных потребительских кооперативах можно представить в виде информационной модели.

Информацию о приобретенных товарах в сельскохозяйственных потребительских кооперативах можно учитывать, в соответствии с действующими нормативными документами, различными способами. В частности товары можно принимать к бухгалтерскому учету в оценке по фактической себестоимости - сумме фактических затрат организации на заготовление, за исключением налога на добавленную стоимость (кроме случаев, предусмотренных законодательством Российской Федерации), или по стоимости их приобретения. В связи с этим различные способы оценки и принятия к учету предлагается реализовать тремя вариантами (Рис. 2):

первый, включает в себя комплекс мо-





Рис. 1 Алгоритм моделирования учета движения товаров в сельскохозяйственных потребительских кооперативах

делей бухгалтерских записей и алгоритмов расчета сумм по ним, реализованный лишь, через счет учета товаров, который позволит собрать все затраты и принять к учету товары по фактической себестоимости в зависимости от источника поступления;

где:

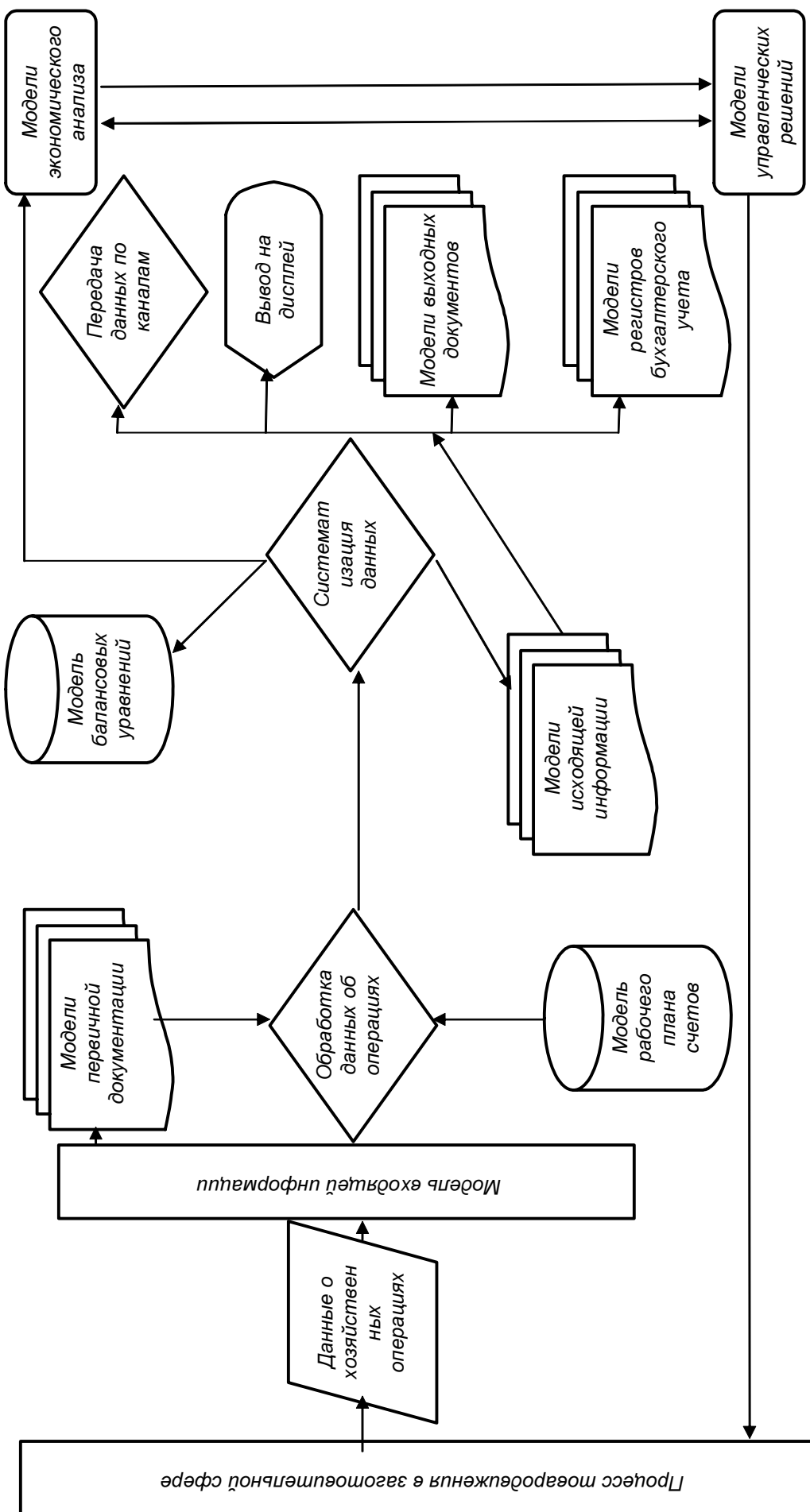
  
 Кредит                      Дебет

\*Цифры означают шифры счетов бухгалтерского учета, предусмотренные планом счетов:

- 15 «Заготовление и приобретение материальных ценностей»
- 16 «Отклонение в стоимости материальных ценностей»
- 19 «Налог на добавленную стоимость по приобретенным ценностям»
- 41 «Товары»
- 44 «Расходы на продажу»
- 50 «Касса»
- 60 «Расчеты с поставщиками и подрядчиками»
- 62 «Расчеты с покупателями и заказчиками»
- 68 «Расчеты по налогам и сборам»
- 71 «Расчеты с подотчетными лицами»
- 90 «Продажи»
- 99 «Прибыли и убытки»

\*\*1-12 содержание хозяйственных операций:

1. Акцептован счет сдатчика сельхозпродукции;
2. Оплачены расходы по приобретению сельхозпродукции из подотчетных сумм;
3. Отражен НДС на поступившие товары;
4. Принятие сельхозпродукции к учету;
5. Списание НДС в уменьшение задолженности бюджету по НДС;
6. Списание отгруженной сельхозпродукции;
7. Признание выручки от продаж (опт, розница);
8. Начисление задолженности по НДС;
9. Списание расходов на продажу;
10. Отражение результата от продажи сельхозпродукции;
11. Отражение отклонений в стоимости закупленной сельскохозяйственной продукции, товаров;
12. Списание отклонений в стоимости.

второй, может быть реализован через совокупность бухгалтерских записей по счету учета расходов процесса заготовления и приобретения в зависимости от источника приобретения, а при принятии к учету через счет учета товаров;

третий, предполагает использование по каждой операции заготовления двух моделей. Первая из них - заготовление товаров - включает модели операций по счету учета расходов процесса заготовления. Вторая модель - принятие к учету заготовленных товаров - использует счет учета товаров (для систематизации информации по учетным ценам) и счет отклонений в стоимости (для обобщения информации о разнице в стоимости, фактической и учетной).

Все три варианта моделей учета приобретения товаров, заготовления кооперативами сельскохозяйственной продукции позволяют систематизировать информацию на заготовление и принять к учету товарно-материальные ценности в соответствии с утвержденными в учетной политике способом и оценкой. Они могут быть спроектированы в учетных системах отдельно по каждому источнику заготовления, исходя из специфики деятельности каждого сельскохозяйственного потребительского кооператива.

Сложившаяся практика показывает, что при наличии значительного количества поставщиков в аграрном секторе экономики и широкого ассортимента товаров для сельскохозяйственных потребительских кооперативов наиболее эффективным, является третий вариант бухгалтерского учета товаров, который обеспечит сближение налогового и бухгалтерского учета товаров. По дебету счета 15 «Заготовление и приобретение материальных ценностей» будут собираться все расходы, связанные с покупкой товаров. На счете 41 «Товары» отразим стоимость ценностей для налогового учета. На счете 16 «Отклонение в стоимости материальных ценностей» отразим расходы, которые в налоговом учете не входят в стоимость товаров. Суммарные обороты по счетам 41 «Товары» и 16 «Отклонение в стоимости материальных ценностей» дадут фактическую стоимость товаров для бухгалтерского учета.

При моделировании поступления и выбытия товаров, независимо от программного обеспечения, модели бухгалтерской



Рис. 2. Информационные модели бухгалтерского учета движения товаров в сельскохозяйственных потребительских кооперативах

записи формируют по источникам поступления и направлениям выбытия товарных запасов. При этом удобнее моделировать отдельные бухгалтерские записи по стандартному движению товаров, и отдельно создавать модели по операциям с какими-либо возникшими отклонениями от договоров и методики.

Однако на данном участке моделируется не только движение товаров, но и расчет с поставщиками и покупателями, подразделениями организации, другими участками учета. Это связано с системным подходом к обработке информации и с интегрированной формой обработки экономической информации об операциях. При моделировании решаются не только задачи процесса товародвижения, но и счетов, корреспондирующих со счетами учета товаров; обеспечивается необходимая детализация информации для аналитических уровней учета по этим счетам, с учетом особенностей организации учета по ним.

Применение ЭВМ позволяет в полном объеме реализовать натурально-стоимостную и стоимостную схемы учета, получить все необходимые машинограммы и видеограммы. Автоматизированным путем может осуществляться контроль исходных данных, проверка цен, корреспонденций счетов, сопоставление учетных данных с нормативными показателями. Эффективность автоматизированной обработки зависит от рационального построения техноло-

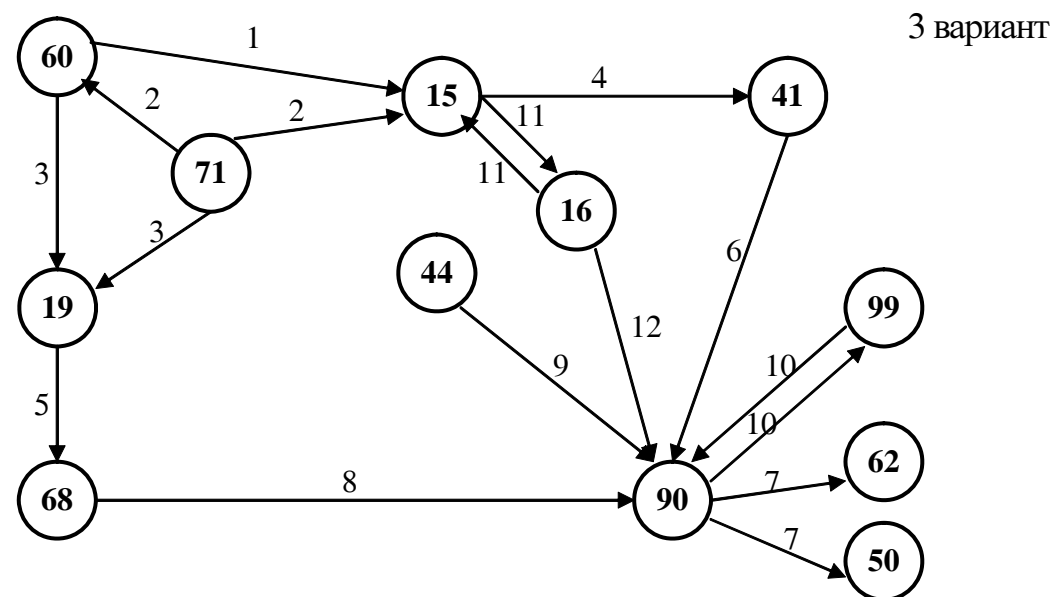
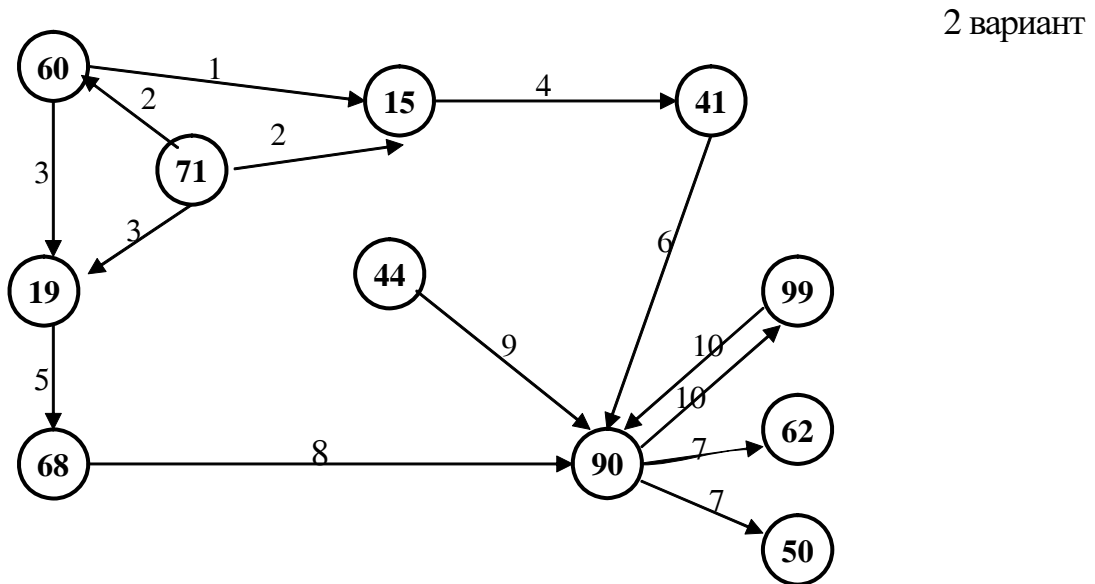
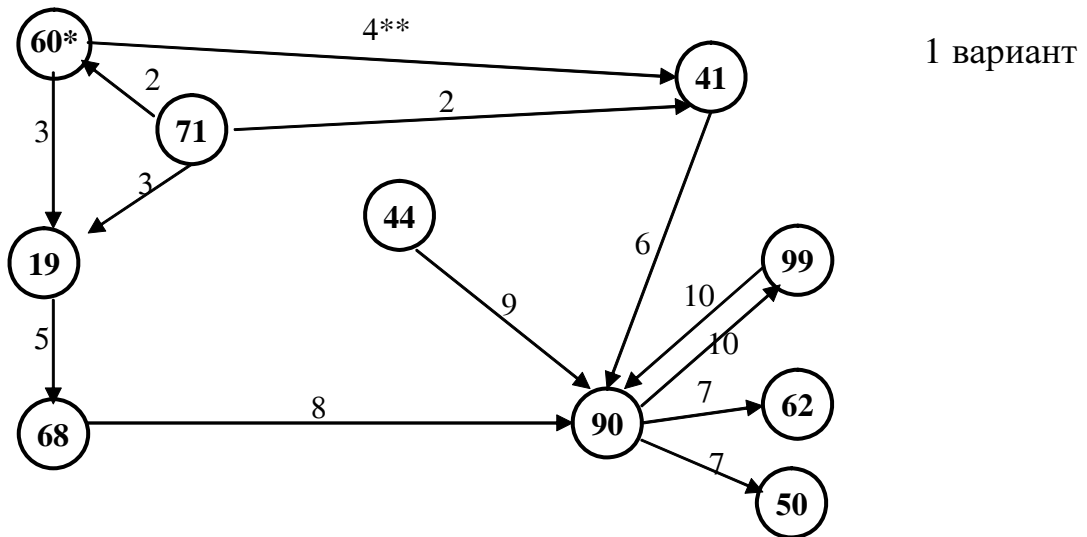
гического процесса, который должен обеспечить заданное время решения задач и достоверность результатов при сокращении затрат труда. Большое влияние на технологию оказывает структура кооператива и степень концентрации учетно-аналитических процедур. Изменяется технологическая схема и в условиях АРМ специалиста, представляющего собой синтез информационного, технического, программного и организационного видов обеспечения. Появляется возможность дальнейшего развития автоматизированной технологии по учету товарно-материальных ценностей.

Внедрение автоматизированной системы бухгалтерского учета позволяет значительно повысить оперативность и достоверность информации по движению товаров, сократить трудоемкость первичного и аналитического учета, формировать регистры бухгалтерского учета в любой степени детализации, предусмотренной рабочим планом счетов, а в конечном итоге совершенствование учета позволяет своевременно принимать оптимальные управленческие решения.

**И.С. Санду,**  
**директор Института бухгалтерского**  
**учета и прикладной информатики,**  
**д.э.н., профессор,**  
**Н.Б. Морозова,**  
**ст. преподаватель кафедры**  
**бухгалтерского учета,**  
**Российский университет кооперации**

Литература:

1. Федеральный закон «О потребительской кооперации (потребительских обществах, их союзах) в Российской Федерации» № 97-ФЗ от 17 июля 1997г.
2. Концепция развития потребительской кооперации Российской Федерации на период до 2010 года.- М.: Центросоюз РФ, 2001. - 112с.
3. Кольвах О.И. Ситуационно-матричная бухгалтерия: модели и концептуальные решения. - Ростов-на-Дону: СКНЦ ВШ, 1999. - 264с.
4. Лихтенштейн В.Е., Павлов В.И. Экономико-математическое моделирование: Учебное пособие. – М.: Приор, 2001. - 448с.
5. Медведев М.Ю. Общая теория учета: естественный, бухгалтерский и компьютерный методы. - М.: Дело и Сервис, 2001. - 752с.
6. Овсийчук М.Ф. Методические рекомендации о порядке проведения ревизии и осуществления контроля в организациях потребительской кооперации. – М.: Центросоюз РФ, 2000. - 146 с.
7. Шуремов Е.Л., Умнова Э.А., Воропаева Т.В. Автоматизированные информационные системы бухгалтерского учета, анализа, аудита: Учебное пособие для вузов. - М.: Перспектива, 2001.- 368с.

## ПОНЯТИЕ И ФОРМЫ ВИНЫ ПО РОССИЙСКОМУ УГОЛОВНОМУ ЗАКОНОДАТЕЛЬСТВУ

Проблема вины является одной из сложнейших в теории уголовного права. Несмотря на многочисленные исследования, некоторые вопросы до настоящего времени остаются спорными. Это нередко создает значительные трудности как для квалификации общественно опасных деяний, так и для дифференциации ответственности и индивидуализации наказания.

В соответствии с ныне действующим законодательством лицо, обвиняемое в совершении преступления, считается невиновным до тех пор, пока не будет доказана его виновность в установленном федеральным законом порядке (ст.49 Конституции РФ) и подлежит уголовной ответственности только за те действия (бездействие), наступившие общественно опасные последствия, в отношении которых установлена его вина (ст. 5). В отличие от прежнего УК, действующий уголовный закон прямо называет вину в качестве своего принципа, то есть основополагающего начала, без которого уголовная ответственность невозможна. Более того, вине в УК 1996 года посвящена целая глава – глава 5 раздела первого «Уголовный закон». Однако законодательного определения вины здесь не содержится, так же как и не давалось его в ранее действовавшем уголовном законодательстве. Поэтому понятие вины раскрывается посредством толкования данного в законе описания и его научного обоснования.

Этимологически термин «вина» означает провинность, прегрешение, всякий недозволенный и предосудительный поступок<sup>1</sup>. В уголовно-правовой науке общепризнанной является теория, согласно которой вина – это психическое отношение субъекта к совершаемому им деянию. Подобное определение вины сложилось в середине прошлого века и явилось по существу ре-

зультатом дискуссии со сторонниками оценочной теории вины, полагавшими, что вина лица за содеянное должна заключаться в оценке судом объективных и субъективных обстоятельств, связанных с преступлением, а также личности преступника. Отрицание оценочной теории вины в то время не в малой степени объяснялось вполне обоснованными опасениями политических репрессий. В то же время, развитие психологической теории вины привело по меньшей мере к умалению значения признаков, характеризующих деяние и личность виновного. Превалирующим в определениях вины стало указание на неразрывную ее связь с предметом психического отношения субъекта – деяния и его последствий. Это и обусловило выделение форм вины, в которых проявляется отношение лица к деянию и его последствиям (умысел или неосторожность). Такой подход не исключил и смешанной или, точнее, двух форм вины, когда наличествуют как признаки умысла, так и признаки неосторожности<sup>2</sup>.

В соответствии со ст. 24 УК виновным в преступлении признается лицо, совершившее деяние умышленно или по неосторожности. Здесь практически воспроизводится норма, содержащаяся в части первой ст. 3 УК 1960 года. Поэтому определение вины, данное в учебнике по общей части уголовного права, изданном Московским университетом в 1993 году, то есть до принятия действующего УК, вполне соответствует и той, и другой нормам. По мнению авторов, вина – это психическое отношение лица к совершаемому им общественно опасному действию (бездействию), предусмотренному уголовным законом, и его последствиям, выражающееся в форме умысла или неосторожности<sup>3</sup>. В одном из первых комментариев к действующему УК



вина представляется как «предусмотренное уголовным законом психическое отношение лица в форме умысла или неосторожности к совершаемому деянию и его последствиям, выражающее отрицательное отношение к интересам личности и общества»<sup>4</sup>. В другом комментарии к УК, более позднего издания, отмечается, что новый уголовный закон значительно расширил и углубил регламентацию института вины. Вина конструируется как родовое понятие умысла и неосторожности и как обязательный элемент состава преступления<sup>5</sup>.

Авторы ряда публикаций обращают особое внимание на психологическую составляющую в понятии вины. Так, например, подчеркивается, что «как психологическая категория вина представляет собой совокупность процессов, протекающих в сознании лица, а также характеризующих направленность его воли»<sup>6</sup>. Психологическое содержание вины, как считают многие ученые и практики, занимает центральное место среди основных категорий, характеризующих вину. Составными элементами психического отношения, проявленного в конкретном преступлении, являются сознание и воля. Изменение в соотношении сознания и воли образует форму вины. Содержание вины обусловлено совокупностью интеллекта, воли и их соотношением<sup>7</sup>. Причем, определение вины как психического отношения лица к совершаемому им деянию и его последствиям, общественно опасному и предусмотренному уголовным законом, дает возможность раскрыть психологическое содержание и социальную сущность вины<sup>8</sup>.

Раскрытие психологического содержания вины и до, и после принятия действующего Уголовного кодекса, представлялось проблемой весьма сложной и запутанной по двум основным причинам: 1) потребностью материальной отрасли права, каковой является уголовное право, в точно определенных понятиях и дефинициях; 2) наличием оценочных элементов в психологической теории вины.

И действительно, правоприменителю необходимо обладать весьма развитым воображением и располагать большим объемом фактических данных, чтобы представить себе содержание психического отношения лица к содеянному и его последстви-

ям. Уже само по себе это обстоятельство, а именно, необходимость установления одним лицом психического отношения другого лица к собственным действиям (бездействию), является оценочным. Полагаем, что именно в этом кроется основная проблема вины.

Несомненно, Уголовный кодекс 1996 года явился значительным шагом вперед в законодательном описании элементов вины как психологической категории, однако «обремененность» ее оценочными моментами не всегда и не везде способствует точному и неукоснительному исполнению уголовного закона, о чем свидетельствует судебная практика. Приводимые ниже примеры подтверждают сказанное.

Вместе с тем, в литературе подчеркивается, что психологическая концепция вины требует от суда установления действительного субъективного отношения лица к совершенному им деянию. Вина не должна определяться по внутреннему убеждению, основанному на отрицательной оценке личности и ее поведения. Такой подход представляет собой серьезную преграду для объективного вменения<sup>9</sup>.

В действующем УК, в отличие от прежнего, определены формы вины большинства составов преступлений. До 1997 года определение их было прерогативой судебного толкования, причем не всегда последовательного. Достаточно лишь вспомнить постановления пленумов Верховного Суда СССР по делам об убийстве и нарушении правил безопасности движения, повлекших несчастные случаи с людьми, в которых давалось различное толкование вины субъекта в зависимости от его отношения к действиям и их последствиям<sup>10</sup>.

В действующем УК часть вторая ст.24 прямо устанавливает наказуемость деяния по неосторожности лишь в случаях специально предусмотренных соответствующей статьей Особенной части. Так, например, содержащаяся в части первой ст. 216 норма устанавливает, что уголовная ответственность за нарушение правил безопасности при ведении горных, строительных или иных работ наступает только в том случае, если это повлекло по неосторожности причинение тяжкого вреда здоровью человека либо крупного ущерба. Тем не менее, некоторые авторы отмечают, что кроме «чис-

той неосторожности» Кодекс в ряде норм устанавливает эту форму вины и без указания на нее саму. В частности, предусмотренное ст. 343 нарушение правил несения службы по охране общественного порядка и обеспечению общественной безопасности является умышленным преступлением, но причинение вреда правам и законным интересам граждан может быть и неосторожным. Эти последствия охватываются данным составом, поэтому в статье не говорится о неосторожности<sup>11</sup>.

Психическое отношение человека к своему поведению зависит от двух составляющих: сознания и воли или иначе интеллектуального и волевого отношения. Сочетание этих отношений образует формы вины – умысел и неосторожность. Виды форм вины были известны теории и использовались на практике и ранее, однако УК 1996 года впервые законодательно закрепил подразделение умысла на прямой и косвенный в ст. 25 и неосторожности на легкомыслие и небрежность в ст. 26.

Вместе с тем, следует заметить, что уже ставшее традиционным трехкомпонентное так называемое психологическое понятие умысла через сознание, предвидение и желание, т.е. интеллектуальный и волевой моменты (ст.25 УК), воспринималось безоговорочно не всеми учеными. Например, предлагалось определять умысел только через осознание общественно опасного и противоправного характера совершаемого деяния, исключив из содержания вины такой ее элемент как желание<sup>12</sup>. Полагаем, что такого рода предложения обусловлены, в первую очередь, стремлением подчеркнуть правовое происхождение категории вины. Действительно, ведь вина это не только психологическое, но и юридическое понятие. Эти моменты настолько переплетены между собой, что ряд авторов вполне обоснованно указывают на социальную сущность вины. Социальную сущность вины, по их мнению, составляет проявившееся в конкретном преступлении искаженное отношение к основным ценностям общества: при умысле – антисоциальная установка, а при неосторожности – асоциальная установка или недостаточно выраженная социальная установка<sup>13</sup>.

В соответствии с нормами ст. 24-26 действующего УК, при совершении проти-

воправного деяния сознанием субъекта должны охватываться объект преступления, то есть общественные отношения на которые он посягает, характер совершаемых им действий (бездействия), он должен предвидеть либо иметь возможность предвидеть последствия в материальных составах преступления. Дополнительные признаки преступления, в частности место, время, обстановка, если они предусмотрены в статье уголовного закона, также должны осознаваться лицом и входят в этом случае в *интеллектуальное отношение* субъекта. Более того, охватываться его сознанием при совершении преступления должны смягчающие или отягчающие вину обстоятельства, предусмотренные в законе. Хотя обстоятельства людьми могут осознаваться по-разному и во многом это зависит от личностных особенностей человека, важно, как подчеркивается в литературе, чтобы субъект располагал объективной информацией и у него не было каких-либо препятствий к осознанию этой информации<sup>14</sup>. Высказано и такое мнение: несмотря на то, что интеллектуальный момент в законе стоит на первом месте, это отнюдь не означает его главенства в психологии преступного поведения. Степень осознания и предвидения зависит от эмоционального состояния личности, отрицательные эмоции заметно снижают интеллектуальные и прогностические возможности человека. В связи с этим, данный элемент психологического содержания вины предлагается называть интеллектуально-эмоциональным<sup>15</sup>. Действительно, хотя законодатель не указывает на эмоции при определении форм вины, они безусловно входят в психологическое содержание вины и играют роль своеобразного фона интеллектуального отношения субъекта. Эмоциональная составляющая поведения человека может во многом способствовать установлению реальной возможности по осознанию общественной опасности деяния и его последствий.

Вместе с тем, лицо может иметь возможность осознавать свое деяние и предвидеть его последствия, но в силу своих особенностей в реальности воспринимать их различным образом - определенно, предположительно или ошибочно, либо вообще не воспринимать. Но и это по закону является определенным интеллек-

туальным отношением субъекта, обусловленным личностными чертами. Справедливо в этой связи замечено, что «следствие и суд чаще всего в оценке интеллектуального отношения субъекта полагаются на собственную интроспекцию». При этом предполагается, что преступник осознает и прогнозирует свои действия и их последствия как правопослушный человек. Между тем, как показывают исследования, многие правонарушители действуют в соответствии со своими представлениями об общественной опасности деяния и его последствий. Они искренне убеждены в социальной приемлемости и справедливости своих притязаний<sup>16</sup>.

Другим важным элементом содержания вины является воля. Воля в русском языке означает данный человеку произвол действия; свобода, простор в поступках<sup>17</sup>. Воля человека представляет собой способность регулировать собственное поведение. Именно благодаря воле лицо контролирует свои действия, руководит ими и подчиняет поведение установленным в обществе правилам.

В уголовном праве волю лица как элемент содержания вины принято выражать в желании наступления, в сознательном допущении последствий, в расчете на их предотвращение. В отличие от УК 1960 года в действующий уголовный закон (ст.ст. 25, 26) инкорпорированы разработанные уголовно-правовой наукой положения, характеризующие *волевое отношение*. В умысле они выражаются в формулировках: лицо желало наступления общественно опасных последствий или не желало их наступления, но допускало, а в неосторожности – лицо самонадеянно рассчитывало на их предотвращение или не предвидело возможности наступления вредных последствий, но могло и должно было предвидеть их. В соответствии с этим, предметом волевого отношения субъекта являются последствия деяния, а различные формы вины характеризуются различным волевым отношением к этим последствиям. В то же время и сами действия (бездействие) субъекта должны носить волевой характер, ибо они направлены на достижение определенных результатов<sup>18</sup>.

Для установления интеллектуального и волевого отношений субъекта чрезвы-

чайно важна мотивация поведения. Мотив, также как и эмоции и цель, не упоминается в нормах главы 5 УК, хотя и входит в субъективную сторону преступления. Вынесение данных элементов за пределы понятия вины и отнесение к самостоятельным признакам преступления отнюдь не способствует установлению форм вины, выяснению причин преступления и изучению личности преступника.

Лицо совершает преступление для удовлетворения своих потребностей, актуализации побуждений. Мотивы которые обычно называются в связи с тем или иным преступлением – корыстные, хулиганские и др., в строгом смысле этого слова мотивами не являются и в лучшем случае могут претендовать на роль мотивировок. Мотив действий (бездействия) субъекта – это всегда опредмеченная потребность. Социальную, нравственную, правовую оценку он может получить лишь при включенности в поведение и через него – в общественные отношения<sup>19</sup>. Конечно, волевое отношение не сводится к мотивам поведения, но оно напрямую зависит от них. Такой вывод подтверждается и включением в законодательную конструкцию форм вины термина «желание». Желание наступления общественно опасных последствий или нежелание их наступления, но допущение, либо самонадеянный расчет на их предотвращение или непредвидение возможности наступления самым тесным образом связано с мотивами поведения. Поэтому, для определения волевой составляющей содержания вины первоочередное значение имеет выяснение мотивов. Было бы целесообразным не только изучение мотивов преступления, но и законодательное закрепление их в качестве элемента вины.

Существуют разные определения вины. В частности, в учебнике по уголовному праву, изданном сразу после принятия действующего Уголовного кодекса, вине давалось достаточно простое и лаконичное определение: психическое отношение лица к совершаемому им общественно опасному деянию, предусмотренному уголовным законом, и его последствиям<sup>20</sup>.

А.И. Рагог предложил более развернутую дефиницию вины - «психическое отношение лица в форме умысла или неосторожности к совершаемому им обще-

ственно опасному деянию, в котором проявляется антисоциальная, асоциальная либо недостаточно выраженная социальная установка этого лица относительно важнейших ценностей общества»<sup>21</sup>. В Курсе российского уголовного права «вина в виде психологической категории определяется как психическое отношение лица к совершаемому им общественно опасному и уголовно противоправному деянию, его общественно опасным последствиям и другим юридически значимым обстоятельствам совершения преступления»<sup>22</sup>.

Как видим, все приведенные определения в своей основе отражают то понятие вины, которое сложилось в середине прошлого века и в первую очередь интерпретируют ее как психическое отношение субъекта к совершаемому деянию. Наиболее точно определяющим вину в соответствии с действующим уголовным законом является, на наш взгляд, следующее – предусмотренное уголовным законом психическое отношение лица в форме умысла или неосторожности к совершаемому деянию и его последствиям, выражающее отрицательное или безразличное отношение к интересам личности и общества<sup>23</sup>.

Для дифференциации уголовной ответственности и индивидуализации наказания имеет весьма важное значение *степень вины* – понятие, которое также не раскрывается в законодательстве, но часто используется в уголовном праве. Единого подхода к данному понятию у ученых и практиков нет, хотя большинство полагает, что это количественное выражение отношения лица к совершаемому деянию и его последствиям. Степень вины субъекта определяет и меру его ответственности.

Как уже было сказано, в действующем УК впервые законодательно закреплено деление *умысла* на виды – прямой и косвенный (ст.25).

Прямой умысел характеризуется как психическое отношение, при котором лицо осознает общественную опасность своих действий (бездействия), предвидит возможность или неизбежность наступления общественно опасных последствий и желает их наступления.

Косвенный умысел предполагает осознание лицом общественной опасности своих действий (бездействия), предвиде-

ние возможности наступления общественно опасных последствий и нежелание, но сознательное допущение этих последствий либо безразличное к ним отношение. Указанные признаки взаимосвязаны между собой и действуют не изолировано, и не сами по себе.

Наибольшую сложность, как показывают исследования, представляет осмысление и применение осознания субъектом общественной опасности деяния и его последствий. Этот основной признак преступления, взятый из так называемого материального его определения, в данном контексте явно не лишен оценочности: то, что общественно опасно для законодателя и правоприменителя, может не являться таковым с точки зрения другого лица. Более уместным было бы говорить здесь о противоправности, то есть уголовно-правовой наказуемости совершаемого деяния. Судебная практика исходит из того, что человеку должно быть известно о причинении вреда общественным отношениям, охраняемым уголовным законом. Да, есть общеуголовные преступления вред от совершения которых очевиден, в том числе и для совершающего их – убийство, кража, разбой и др. Однако в действующем УК много составов преступлений о которых обыватель не знает и не может знать, в том числе и по причине хаотичности вносимых в Кодекс изменений и дополнений, а также нестабильности уголовного законодательства в целом. Вменяя в вину то или иное деяние, традиционно следуют принципу римского права *ignorantia juris nocet* – незнание законов не освобождает от ответственности, мало задумываясь о том, что признак уголовной наказуемости деяния или иначе противоправности не включен законодателем в определение умысла.

С осознанием противоправности деяния тесно связано осознание признаков объекта преступления. Содеянное квалифицируется как умышленное преступление в соответствии с тем объектом, который осознавался виновным, а не с теми общественными отношениями, на которые осуществлено посягательство в реальности. Умысел включает осознание свойств субъекта, если они являются обязательными признаками преступления. Например,

при совершении должностного преступления, обязательным признаком которого является наличие специального субъекта. Конечно, эти моменты сопряжены с трудностями в квалификации преступных деяний. При этом очевидно и то, что пересмотр существующего определения умысла с неизбежностью влечет переосмысление формулировки принципа вины (ст.5).

Предвидение не полностью совпадает при прямом и косвенном умысле: действуя с прямым умыслом лицо предвидит возможность или неизбежность наступления общественно опасных последствий, а с косвенным умыслом – лишь предвидит возможность их наступления. Причем предвидение должно охватывать не только наступление последствий, но и их противоправный характер (по закону - общественную опасность). Эти последствия должны быть определенного характера и являться признаком преступления. Кроме того, предвидение предполагает представление лицом хотя бы в общих чертах причинной связи между деянием и его последствиями.

Предвидение при прямом и косвенном умысле различается в зависимости от степени вероятности прогнозирования общественно опасных последствий. Прямому умыслу соответствует более высокая вероятность предвидения, чем косвенному<sup>24</sup>.

Как видим, прямой умысел отличается от косвенного умысла по содержанию интеллектуального отношения. Если при первом субъект осознает общественную опасность деяния и его последствий и предвидит возможность или неизбежность их наступления, то при втором – осознает общественную опасность деяния и его последствий и предвидит лишь возможность их наступления. Основное отличие между этими двумя видами умысла заключается в волевом отношении. Прямой умысел характеризуется желанием, а косвенный – нежеланием, но сознательным допущением общественно опасных последствий. Совершая преступление с косвенным умыслом лицо допускает возможность наступления вредных последствий, но не эти последствия являются его целью, его поведение мотивировано иным – общественно опасными действиями (бездействием). К последствиям же оно относится безучаст-

но, не желает, но допускает их наступление, поэтому и само деяние считается менее опасным, чем совершенное с прямым умыслом.

С косвенным умыслом могут быть совершены только преступления с материальным составом, объективная сторона которых содержит последствия в качестве обязательного признака. Косвенный умысел не применим к преступлениям, обязательным признаком которых является цель действий, при покушении на преступление и приготовлении к преступлению, а также к действиям организатора, подстрекателя и пособника. Установление вида умысла имеет чрезвычайно важное практическое значение и в первую очередь для квалификации преступлений.

По приговору суда присяжных Ростовского областного суда Селиванов осужден по ч.1 ст.222, пп. «б», «в», «г», ч.2 ст.158, п. «в» ч.3 ст.162, пп. «з», «к» ч.2 ст.105 УК РФ.

Согласно приговору суда, основанному на вердикте коллегии присяжных заседателей, Селиванов признан виновным в умышленном убийстве Драгневой, совершенном при разбойном нападении, а также в незаконном приобретении, передаче, перевозке, хранении и ношении огнестрельного оружия и краже имущества Данилова.

Кассационной палатой Верховного Суда РФ приговор в отношении Селиванова оставлен без изменения.

Заместитель Генерального прокурора РФ в протесте поставил вопрос о переквалификации действий Селиванова с пп. «з», «к» ч.2 ст.105 на ч.4 ст. 111 УК РФ, то есть с умышленного убийства при разбойном нападении на умышленное причинение тяжкого вреда здоровью, повлекшее по неосторожности смерть потерпевшего. Президиум Верховного Суда РФ 13 мая 1998 года протест оставил без удовлетворения и указал следующее.

Как обоснованно утверждается в приговоре и в кассационном определении, вердиктом коллегии присяжных заседателей признано доказанным то, что Селиванов в процессе завладения ценностями в магазине и с целью его облегчения выстрелом из обрезка ружья причинил продавцу Драгневой огнестрельное ранение шеи, от которого она на месте скончалась, и что эти дей-

ствия Селиванов совершил, не имея намерения лишить жизни Драгневу.

Исходя из изложенных в вердикте коллегии присяжных заседателей обстоятельств, судья правильно признал установленным, что Селиванов совершил убийство Драгневой с косвенным умыслом, то есть производя с близкого расстояния прицельный выстрел в шею потерпевшей с целью облегчить завладение ценностями, он предвидел наступление ее смерти и к этим последствиям относился безразлично. Поэтому, изложенные в протесте доводы о необходимости переквалификации действий Селиванова на другой уголовный закон признаны необоснованными<sup>25</sup>.

В преступлениях с формальным составом последствия находятся за пределами объективной стороны деяния и, следовательно, установления психического отношения субъекта к ним не требуется. Гораздо сложнее обстоит дело с определением вида умысла по отношению к самим действиям (бездействию) в преступлениях с формальным составом. Мнение о том, что в подобных составах вина может быть выражена только в виде прямого умысла, так как воля лица направлена на совершение действий, представляется малоубедительным<sup>26</sup>.

Например, ряд авторов считает, что легализация (отмывание) денежных средств или иного имущества, приобретенных другими лицами преступным путем, то есть преступление предусмотренное ст. 174 УК, может быть совершено как с прямым, так и с косвенным умыслом, причем, не взирая на то, что данный состав относится к формальным<sup>27</sup>.

Именно потому, что состав данного преступления является формальным, весьма спорно не только это утверждение, но и приведенный выше вывод об обязательности лишь прямого умысла.

Правда, проблема заключается не только и не столько в самой статье 174, сколько в концептуальном принципе ответственности за вину, не допускающем объективного вменения (ст. 5 УК) и трехкомпонентном психологическом понятии умысла через сознание, предвидение и желание – интеллектуальный и волевой моменты (ст. 25 УК).

В литературе замечено, что принцип субъективного вменения, несмотря на всю

его значимость и важность, представляет собой некую провиденциальную для российского уголовного права проблему, которая постоянно находилась в поле зрения высших судебных органов страны. Несмотря на это, научное обоснование и реализация в нормах закона принципа вины не получили необходимого для нынешнего развития российской уголовно-правовой мысли непротиворечивого, соответствующего мировым кондициям уголовного законодательства, воплощения<sup>28</sup>.

Субъективная сторона преступлений с формальным составом характеризуется, как правило, умыслом. Однако законодательная формулировка умысла к этим преступлениям трудно применима, так как последствия не являются в данном случае признаком противоправного деяния, а умысел направлен исключительно на объективированный вонне результат. С позиции *dura lex, sed lex*, субъективная сторона отсутствует – ни прямого, ни косвенного умысла нет, тем более нет неосторожности. Как правило, и в теории, и на практике эта проблема решается путем нарушения принципов уголовного права – момент предвидения игнорируется вовсе, а момент желания переносится с последствий на сами действия. Получается, что субъект осознает общественную опасность деяния и желает его совершить. В результате приходится говорить не о субъективном вменении, а об элементарном нарушении общих положений и принципов Уголовного кодекса.

Причиной тому является «доминирование и в сегодняшней теории психологического понимания вины – это затрудняет и весьма существенно применение важнейших новелл УК, призванных в полной мере учесть степень вины субъекта в совершенном деянии»<sup>29</sup>.

В науке уголовного права прямой и косвенный умысел подразделяют на подвиды. В дореволюционной юридической литературе выделяли *заранее обдуманый или предумышленный, внезапно возникший и аффектированный* умысел<sup>30</sup>. Они не являются самостоятельными формами вины, но позволяют детализировать и более полно раскрыть прямой и косвенный умысел. Так, например, под заранее обдуманным умыслом обычно понимают предваритель-

ную психологическую подготовку лица к совершению преступления – определение цели, выработку решения и др. Этот подвид умысла свидетельствует о большей общественной опасности лица и деяния.

Внезапно возникший умысел обычно присущ ситуативным преступлениям, мгновенно возникнув, тут же приводится в исполнение. Во многом внезапности его возникновения способствует криминогенная обстановка либо виктимное поведение потерпевшего. Аффектированный умысел возникает, как правило, в связи с сильным душевным волнением, вызванным неправомерными действиями потерпевшего. Это обстоятельство уголовным законом признается обстоятельством смягчающим ответственность.

В литературе выделяют, кроме того, определенный (конкретизированный), неопределенный (неконкретизированный) и альтернативный умысел. Различаются они по степени определенности представлений субъекта о последствиях совершаемого деяния. Квалификация содеянного при определенном и альтернативном умысле решается в зависимости от его направленности, а при неопределенном – по фактически наступившим последствиям.

Эмпирические данные свидетельствуют об абсолютном перевесе умышленных преступлений над неосторожными. По некоторым данным более 90% всех совершаемых преступлений составляют именно умышленные. Вместе с тем, специалисты отмечают значительный рост числа неосторожных преступлений за последнее двадцатилетие, не без оснований связывая эту тенденцию с научно-техническим прогрессом, развитием коммуникаций, а выражаясь по-современному, глобализацией общественных отношений и, как следствие, обострением экономических, социальных и экологических проблем<sup>31</sup>.

*Неосторожность* – другая форма вины, имеющая свои признаки, главный из которых заключается в том, что лицо могло предвидеть или не предвидеть общественно опасных последствий, однако в любом случае отрицательно относилось к их наступлению. Как уже было отмечено, по действующему УК те или иные деяния признаются неосторожными только в том случае, если они специально пре-

дусмотрены в Особенной части Кодекса (ч.2 ст.24).

УК РФ 1996 года законодательно закрепил деление неосторожных преступлений на виды – совершенные по легкомыслию и небрежности, хотя они и ранее использовались как в теории уголовного права, так и в правоприменительной деятельности. Преступление признается совершенным по неосторожности, если лицо предвидело возможность наступления общественно опасных последствий своих действий (бездействия) либо не предвидело возможности наступления этих последствий, хотя при необходимой внимательности и предусмотрительности должно было и могло их предвидеть (ст.26).

Из законодательного определения неосторожности видно, что ответственность за преступления, совершенные по неосторожности возникает, как правило, в случае наступления общественно опасных последствий. Подобное понятие неосторожной вины обусловило то, что эта форма вины возможна лишь при совершении преступлений с материальным составом, охватывающих объективной стороной последствия. Кроме того, при данной форме вины исключено привлечение к уголовной ответственности за приготовление, покушение и соучастие.

Совершение неосторожного преступления по *легкомыслию* предполагает, что лицо предвидело возможность наступления общественно опасных последствий своего деяния, но без достаточных к тому оснований самонадеянно рассчитывало на предотвращение этих последствий.

Считается, что предвидение возможности наступления противоправных последствий своих действий (бездействия) составляет интеллектуальное отношение легкомыслия, а самонадеянный расчет на предотвращение последствий – волевое отношение. По закону в содержание интеллектуального отношения субъекта не входит осознание общественной опасности действий (бездействия), однако некоторые авторы полагают, что поскольку легкомыслие связано с сознательным нарушением правил предосторожности, виновный должен осознавать потенциальную противоправность собственного поведения. А это обстоятельство делает данный вид неосто-

рожности более опасным по сравнению с небрежностью<sup>32</sup>.

Что касается сходства с косвенным умыслом, то оно связано в основном с содержанием в интеллектуальном отношении и той, и другой формы вины предвидения субъектом возможности наступления общественно опасных последствий своего поведения. Отличие же заключается в степени вероятности наступления последствий: при косвенном умысле лицо предвидит реальную, а при легкомыслии – абстрактную возможность их наступления. В последнем случае он не видит действительной причинной связи между деянием и возможными последствиями.

Более того, различие между этими формами вины состоит и в содержании волевого отношения. Если виновный, действующий с косвенным умыслом, не желает, но сознательно допускает эти последствия либо относится к ним безразлично, то совершающий преступление по легкомыслию не только не допускает, но рассчитывает на их предотвращение, хотя и самонадеянно. Расчет может оказываться на разные обстоятельства – на личные качества, помощь других людей и др.

В действующем УК дается определение *небрежности* (ч.3 ст. 26). Она характеризуется тем, что лицо не предвидит возможности наступления общественно опасных последствий своего деяния, хотя при необходимой внимательности и предусмотрительности должно было и могло предвидеть эти последствия. Небрежность представляет собой весьма специфическую форму психического отношения виновного к противоправным последствиям своих действий (бездействия). Интеллектуальное отношение данного подвида формы вины представляет собой не предвидение общественно опасных последствий деяния, при наличии обязанности и возможности предвидеть их, а волевое – отсутствие волевых актов поведения.

В литературе отсутствие осознания общественной опасности деяния и отсутствие предвидения преступных последствий относят к отрицательному признаку небрежности. А то, что лицо должно было и могло проявить необходимую внимательность и предусмотрительность и предвидеть наступление противоправных последствий,

называют положительным признаком небрежности. Считается, что именно этот признак превращает небрежность в разновидность формы вины. Устанавливается он с помощью двух критериев – долженствования (объективный) и возможности предвидения (субъективный). Объективный критерий означает обязанность лица предвидеть наступление противоправных последствий в силу закона, должности, профессиональных обязанностей, иных правил поведения. Субъективный критерий – это индивидуальная способность лица в конкретной ситуации, с учетом личностных качеств предвидеть возможность общественно опасных последствий.

Таким образом, от легкомыслия небрежность отличается тем, что субъект никоим образом не предвидит возможности наступления противоправных последствий и соответственно не совершает никаких волевых усилий в этом направлении. Отметим однако, что по мнению ряда авторов волевые усилия в данном случае совершаются, но либо представляются лицу общественно полезными, либо нейтральными<sup>33</sup>. Не вполне ясно, правда, как это корреспондируется с желанием лица.

Высказано и следующее мнение по поводу содержания небрежности. Авторы Курса российского уголовного права полагают, что «действенную основу психического отношения к общественно опасным последствиям (при самонадеянности) составляет только интеллектуальный момент. Воля по отношению к ним бездействует, хотя само поведение субъекта волевое, но мотивированное на другие результаты. При небрежности нет не только волевых усилий, направленных на причинение общественно опасных последствий, но нет и осознания возможности их наступления, то есть здесь *отсутствует и волевой, и интеллектуальный моменты*. Следовательно, отсутствует и действительное психическое отношение субъекта к общественно опасным последствиям. Такое состояние можно охарактеризовать как бездействие психики к общественно опасным, но побочным последствиям, так как возможность – не действительность». Психологический механизм поведенческого акта при небрежности ничем не отличается от действий при других формах вины. Имеющи-



еся различия носят не психологический, а нормативный характер. От законодателя зависит, какие общественно опасные последствия побочного характера считать неосторожно-преступными.

...Вывод напрашивается один: уголовная ответственность за небрежность в той трактовке, как она представлена в отечественной науке и практике, не укладывается в принцип субъективного вменения<sup>34</sup>.

Подобные сомнения относительно преступной небрежности высказывались в литературе и ранее, еще до принятия УК РФ 1996 года<sup>35</sup>. Как показывает судебная практика они были небезосновательны.

Приговором Биримосского районного суда Красноярского края Уваров осужден по ст. 106 УК РСФСР. Судебная коллегия по уголовным делам Красноярского краевого суда приговор оставила без изменения. Президиум краевого суда, рассмотрев дело по протесту заместителя Председателя Верховного суда РСФСР об отмене приговора и определения и прекращении производства по делу за отсутствием состава преступления, оставила протест без удовлетворения. Заместитель Председателя Верховного суда РСФСР внес аналогичный протест в Судебную коллегия по уголовным делам Верховного суда РСФСР. Судебная коллегия, проверив материалы дела, наконец нашла протест обоснованным.

По приговору суда Уваров признан виновным в том, что он по неосторожности совершил убийство Лыиковой при следующих обстоятельствах. Уваров зимой ехал за трактором на лошади, запряженной в сани. В санях вместе с ним сидели его малолетний ребенок, Лыикова и Баранова. При обгоне трактора сани полозом наехали на бревно, отчего опрокинулись и выпавшая из них Лыикова попала под трактор и была задавлена. Материалами дела установлено, что Уваров не предвидел возможности наезда на бревно, падения Лыиковой и причинения ей смертельной травмы и по обстоятельствам дела не мог и не должен был этого предвидеть. Из протокола осмотра места происшествия видно, что в полутора метрах от дороги лежало бревно, а в двух с половиной метрах лежало еще два бревна. Обгоняя трактор, Уваров не видел и не мог видеть ле-

жавшие под снегом бревна. При изложенных условиях следует признать, что здесь имел место несчастный случай, за который Уваров не может нести ответственность по ст.106 УК РСФСР<sup>36</sup>.

В действующем УК имеется *норма о невинном причинении вреда*, которую необходимо отличать от преступной небрежности. Ст. 28 УК РФ предусматривает два вида невинного причинения вреда. Первый закреплен в ч. 1 ст. 28 и в теории уголовного права именуется «казусом» или субъективным случаем. Суть его заключается в следующем: лицо не осознавало и по обстоятельствам дела не могло осознавать общественной опасности своих действий (бездействия) либо не предвидело возможности наступления общественно опасных последствий и по обстоятельствам дела не должно было или не могло их предвидеть. Применительно к преступлениям с формальным составом это означает, что лицо не осознавало и по обстоятельствам дела не могло осознавать общественной опасности своих действий (бездействия). Например, таким субъективным случаем является причинение вреда здоровью при задержании лица принятого за преступника.

Другим видом невинного причинения вреда в действующем уголовном законе признана ситуация, когда лицо, совершившее противоправное деяние, хотя и предвидело возможность наступления общественно опасных последствий своего деяния, не могло предотвратить эти последствия в силу несоответствия своих психофизиологических качеств требованиям экстремальных условий или нервно-психическим перегрузкам. Эти случаи признаются совершенными невинно не из-за дефектов интеллектуального или волевого отношения, а вследствие объективной невозможности предотвратить наступление общественно опасных последствий по основаниям указанным в законе.

Уголовная ответственность исключается, если невозможность предотвратить общественно опасные последствия вызвана несоответствием психофизиологических качеств лица требованиям экстремальных условий. Такая ситуация может возникнуть при проведении спасательных работ во время стихийных бедствий, ава-

риях на производстве и транспорте из-за внезапного выхода из строя агрегатов и деталей т.п.

Общественно опасные действия (бездействие) признаются невиновными и том случае, если невозможность предотвращения вредных последствий обусловлена несоответствием психофизиологических качеств лица нервно-психическим перегрузкам. Это может быть вызвано физической и психической усталостью, стрессом, бессонницей и т.п. факторами.

Указанные обстоятельства, как полагают специалисты, должны устанавливаться судебно-психологической экспертизой<sup>37</sup>.

Ст.27 УК РФ определяет ответственность за преступление, совершенное с двумя формами вины. Принятию данной нормы предшествовала многолетняя дискуссия в уголовно-правовой литературе. Законодателем наконец-то поставлена точка в многолетних спорах о сущности и роли смешанной или, как считают более правильным многие ученые, двух форм вины<sup>38</sup>.

Суть данной нормы УК заключается в том, что если в результате совершения умышленного преступления лицом причиняются тяжкие последствия, которые влекут по закону более строгое наказание, но не охватываются умыслом виновного, уголовная ответственность за эти последствия наступает лишь при наличии неосторожности. Эта форма вины предполагает различное отношение лица к деянию и к его последствиям и возможна, как правило, в преступлениях с материальным составом, включающих последствия в качестве признака объективной стороны. Следует отметить, что, новой, третьей формы вины здесь не образуется. В соответствии со ст. 27 УК в целом эти преступления признаются совершенными умышленно.

Основой для существования преступлений с двумя формами вины является специфическая законодательная конструкция ряда составов преступлений – в одной правовой норме объединяются два самостоятельных преступления, одно из которых является умышленным, а другое – неосторожным, и образуют другое преступление со сложным субъективным содержанием.

При этом, каждая из составляющих частей не утрачивает своего преступного характера и при отдельном существовании.

Таким образом, сосуществование двух различных форм вины в одном преступлении обусловлено наличием двух виновных отношений субъекта – умысел, прямой или косвенный, характеризует отношение к деянию, а неосторожность в виде легкомыслия или небрежности – к последствиям.

Все преступления с двумя формами вины А.И. Рарог предлагает типологизировать по следующему принципу.

Первый тип – это преступления имеющие неодинаковое юридическое значение последствиями. Основной состав этих преступлений материальный, а в роли квалифицирующего признака выступает более тяжкое последствие, чем последствие основного состава. Причем, квалифицирующее последствие, как правило, причиняет вред иному объекту, а не тому, на который посягает основное преступление. Примером такого деяния является умышленное причинение тяжкого вреда здоровью, повлекшее по неосторожности смерть потерпевшего (ч.4 ст.111), а также умышленное уничтожение или повреждение чужого имущества, повлекшие по неосторожности смерть человека или иные тяжкие последствия (ч.2 ст.167).

Второй тип преступлений с двумя формами вины характеризуется неоднородным психическим отношением лица к деянию, являющемуся преступлением независимо от последствий, и к квалифицированному последствию. Обычно квалифицирующее последствие состоит в причинении вреда дополнительному объекту, но не объекту основного состава преступления. К ним относятся преступления, основной состав которых формальный, а квалифицированный включает тяжкие последствия. Они либо указываются в диспозиции статьи, например, смерть потерпевшей при незаконном производстве аборта (ч.3 ст.123), либо оцениваются с точки зрения тяжести (крупный ущерб, тяжкие последствия)<sup>39</sup>.

Установление рассматриваемой формы вины дает возможность отграничить эти преступления от схожих деяний. Наступление более тяжких последствий, причиненных по неосторожности, иногда превраща-

ет основной вид преступления в квалифицированный и, соответственно, отягчает ответственность. В других случаях, например при посягательствах на личность, такое разграничение форм вины ведет к квалификации менее тяжкого преступления. Во всех

случаях установление формы вины способствует индивидуализации наказания.

**В.М. Алиев,**  
**д.ю.н., профессор,**  
**Академия экономической безопасности**

<sup>1</sup> См.: Даль В. Толковый словарь живого великорусского языка. Т.1: А-З. - М. 1989, с.204.

<sup>2</sup> См.: Уголовное право России: Учебник для вузов: В 2 т. / Под ред. д.ю.н., проф. А.Н.Игнатова и д.ю.н., проф. Ю.А. Красикова. - Т.1: Общая часть. - М., 2005, с.205-206.

<sup>3</sup> См.: Уголовное право. Общая часть. / Под ред. Н.Ф. Кузнецовой, Ю.М. Ткачевского, Г.Н. Борзенкова. - М. 1993, с.154.

<sup>4</sup> Комментарий к Уголовному кодексу Российской Федерации. Общая часть. Под общей ред. Ю.И.Скуратова и В.М.Лебедева. - М. 1996, с. 47.

<sup>5</sup> См.: Комментарий к Уголовному кодексу Российской Федерации / Под ред. профессора, д-ра юрид. наук Н.Ф.Кузнецовой. - М., 1998, с.50.

<sup>6</sup> Комментарий к Уголовному кодексу Российской Федерации с постатейными материалами и судебной практикой / Под ред. С.И. Никулина. - М., 2000, с.126.

<sup>7</sup> См.: Комментарий к Уголовному кодексу Российской Федерации / Отв. ред. доктор юридических наук, профессор А.В.Наумов. - М., 1996, с.85; Комментарий к Уголовному кодексу Российской Федерации / Под общ. ред. д.ю.н., Председателя Верховного суда РФ В.М.Лебедева. - М., 2003, с.49.

<sup>8</sup> См.: Уголовное право России. Т.1: Общая часть, с.205.

<sup>9</sup> См.: Курс российского уголовного права. Общая часть / Под ред. В.Н.Кудрявцева, А.В. Наумова. - М., 2001, с. 268.

<sup>10</sup> См.: Судебная практика к Уголовному кодексу Российской Федерации / Сост. С.В.Бородин, И.Н. Иванов; Под общ. ред. В.М.Лебедева. 2 изд., перераб. и доп. - М., 2005, с. 361-370.

<sup>11</sup> См.: Курс российского уголовного права. Общая часть, с.269.

<sup>12</sup> См.: Иванов Н. Умысел в уголовном праве РФ // Российская юстиция. 1995, № 12, с. 17.

<sup>13</sup> См.: Рарог А. И. Квалификация преступлений по субъективным признакам. - СПб., 2002, с.65-66.

<sup>14</sup> См.: Уголовное право России. Т.1: Общая часть, с.206.

<sup>15</sup> См.: Курс российского уголовного права. Общая часть, с. 270.

<sup>16</sup> См.: Там же, с.272.

<sup>17</sup> См.: Толковый словарь живого великорусского языка: Т.1, с.238.

<sup>18</sup> См.: Комментарий к Уголовному кодексу Российской Федерации / Под общ. ред. доктора юридических наук, Председателя Верховного Суда РФ В.М.Лебедева, с. 24.

<sup>19</sup> См.: Криминальная мотивация / Под ред. В.Н. Кудрявцева. - М. 1986, с.116-134.

<sup>20</sup> Российское уголовное право. Общая часть: Учебник. - М. 1997, с.134.

<sup>21</sup> Рарог А.И. Квалификация преступлений по субъективным признакам, с.78.

<sup>22</sup> Курс российского уголовного права. Общая часть, с.268.

<sup>23</sup> Уголовное право России. Т.1: Общая часть, с.205.

<sup>24</sup> См.: Курс российского уголовного права. Общая часть, с.292.

<sup>25</sup> См.: Постановление През. Верховного Суда РФ от 13 мая 1998 г. Бюллетень Верховного Суда РФ. 1998, №12, с.9.

<sup>26</sup> См.: Уголовное право России. Общая часть, с. 214-215.

<sup>27</sup> См.: Яни П.С. Уголовная ответственность за легализацию незаконно приобретенного имущества // Законодательство, 1999, № 7, с. 114.

<sup>28</sup> См.: Иванов Н.Г. Принцип субъективного вменения и его реализация в УК // Государство и право. 1999, №10, с. 52.

<sup>29</sup> Там же, с.54-56.

<sup>30</sup> См.: Таганцев Н.С. Русское уголовное право: Лекции. Часть общая. Т.1. 2-е изд. - СПб., 1902, с. 605.

<sup>31</sup> См.: Квашиц В.Е. Преступная неосторожность. Социально-правовые и криминологические проблемы. Владивосток. 1986; Нерсесян В.А. Неосторожные преступления. - Красноярск. 1991.

<sup>32</sup> См.: Уголовное право Российской Федерации. Общая часть, с. 164.

<sup>33</sup> См. напр.: Уголовное право Российской Федерации. Общая часть, с.169.

<sup>34</sup> См.: Курс российского уголовного права. Общая часть / Под ред. В.Н. Кудрявцева, А.В. Наумова, с.296-300.

<sup>35</sup> См. напр.: Карпушин М.П., Курляндский В.И. Уголовная ответственность и состав преступления. - М., 1974, с.68; Никифоров Б.С. Наказание и его цели // Сов. государство и право. 1981, №9, с.70; Якушин В.А. Ошибка и ее уголовно-правовое значение. - Казань, 1988, с.17.

<sup>36</sup> См.: Определение Судебной коллегии Верховного Суда РСФСР. Бюллетень Верховного Суда РСФСР. 1965, №9, с.10-11.

<sup>37</sup> См.: Ситковская О.Д. Психологический комментарий к Уголовному кодексу Российской Федерации. - М., 1999, с.46-47.

<sup>38</sup> См.: Кригер Г.А. Определение формы вины // Советская юстиция. 1979, №2, с.14; Рарог А.И. Квалификация преступлений по субъективным признакам, с.129-130.

<sup>39</sup> См.: Рарог А.И. Настольная книга судьи по квалификации преступлений: прак. пособие. - М., 2006, с.100.

# ФИКТИВНОСТЬ БРАКА КАК ОСНОВАНИЕ ЕГО НЕДЕЙСТВИТЕЛЬНОСТИ

Брак, традиционно трактуемый отечественной юридической наукой как «свободный, равноправный и в принципе пожизненный союз мужчины и женщины, заключенный с соблюдением порядка и условий, установленных законом, образующий семью и порождающий между супругами взаимные личные и имущественные права и обязанности»<sup>1</sup>, вполне вписывается в схему гражданско-правовой сделки, под которой ст. 153 Гражданского кодекса РФ понимает действия субъектов (в данном случае физических лиц), направленные на установление, изменение или прекращение гражданских прав и обязанностей.

Учитывая то, что заключение брака - это совместные волевые действия будущих супругов, порождающие для них новые личные и имущественные права и обязанности, например, право на общую фамилию, на взаимное материальное содержание, на владение, пользование и распоряжение общей совместной собственностью супругов (если иное не предусмотрено брачным договором) и др., не трудно убедиться, что брак располагает всеми необходимыми элементами договора-сделки.

Признавая брак сделкой между супругами, мы не можем не провести параллель между положениями главы 5 Семейного кодекса РФ «Недействительность брака» и параграфа 2 главы 9 Гражданского кодекса РФ «Недействительность сделок», которая позволяет нам сопоставить недействительную сделку (действие, совершенное в виде сделки с нарушением хотя бы одного из условий ее действительности, не обладающее качествами юридического факта, способного породить те гражданско-правовые последствия, наступления которых желали субъекты) и недействительный брак, которые соотносятся как целое и часть.

Соглашаясь с мыслью Ф.С. Хейфеца о том, что «недействительные сделки по своей правовой природе отличны от сделок и являются правонарушениями, влекущими ответственность с помощью гражданско-правовых санкций»<sup>2</sup>, можно пола-

гать, что брак, признанный в установленном законом порядке недействительным (ст. 27 Семейного кодекса РФ) является ничем иным как гражданским (семейным) правонарушением, влекущим гражданско-правовую ответственность.

Одним из оснований недействительности брака в соответствии с п. 1 ст. 27 Семейного кодекса РФ является его фиктивность, то есть отсутствие у лиц, его заключивших, намерения создать семью. При заключении фиктивного брака соблюдаются все предусмотренные законом формальности, однако, сам брак заключается только лишь для вида, без намерения создать семью, что, по мнению Л. Максимович, является «квалифицирующим признаком фиктивности заключенного брака»<sup>3</sup>.

Действующее семейное законодательство позволяет рассматривать в качестве фиктивного такой брак, в котором оба супруга не имели намерения создать семью; такое намерение отсутствовало только у одного из супругов.

Исходя из этого, мы можем сделать вывод о наличии двух видов фиктивного брака: с обоюдной недобросовестностью его сторон и с односторонней недобросовестностью, что предполагает некоторые различия в процедуре признания их недействительными.

Регистрация фиктивного брака в нашей стране имеет под собой целый ряд оснований. Так, лица, вступающие в такой брак, хотят с его помощью получить для себя какие-либо права, которые вытекают из факта его регистрации, решить в свою пользу ряд проблем имущественного характера, а также желают приобрести «определенные блага или преимущества, не связанные с имущественными притязаниями»<sup>4</sup>. Имущественные права, приобретаемые на основе факта заключения брака:

- приобрести гражданство России;
- приобрести право на жилое помещение;
- уклониться от уплаты налога на наследство или имущество, передаваемое в порядке дарения и др.;
- уклониться от распределения после получения высшего и среднего специаль-

ного образования лицами, обучавшимися по контрактной (целевой подготовке).

В соответствии со ст. 27 Семейного кодекса РФ дать квалификацию браку как фиктивному и соответственно признать его недействительным может только суд. Дела о признании брака недействительным рассматриваются судом в общеисковом порядке в соответствии с нормами гражданско-процессуального законодательства, причем на основании ст. 9 Семейного кодекса на иски о признании брака недействительным исковая давность не распространяется.

В соответствии с п. 1 ст. 28 Семейного кодекса требовать признания брака недействительным как фиктивного имеет право прокурор и не знавший о фиктивности брака супруг. Вместе с тем другой супруг, виновный в заключении фиктивного брака, не вправе требовать признания брака недействительным и обращаться в суд по данному основанию.

Рассмотрение дел о признании недействительным фиктивного брака всегда представляет определенную сложность, которая связана с тем, что достаточно трудно доказать само отсутствие намерения создать семью. Конечно же, фиктивность брака может быть доказана всеми средствами доказывания, которые допускаются гражданским процессуальным законодательством, в том числе и свидетельскими показаниями. Доказательствами здесь, по мнению П.И. Седугина, «могут быть: наличие болезни, инвалидности, исключаяющей физическую близость вступивших в брак, устные заявления этих лиц о вступлении в брак без намерения создать семью и т.п.»<sup>5</sup>. Вместе с этим необходимо отметить, что факт раздельного проживания супругов не может быть признан доказательством такового, поскольку в соответствии с российским законодательством супруги не обязаны проживать совместно.

Особенно затруднителен процесс доказывания в случае, когда намерения создать семью отсутствовали только у одного из супругов. При этом, как правило, лишь на короткое время создается видимость семьи, поскольку недобросовестный супруг стремится ввести в заблуждение другого супруга относительно своих подлинных намерений. То, что он действительно не желал создания семьи, стано-

вится явным обычно только лишь после того, как он получил желаемое благо (право на жилую площадь, гражданство и т.д.). После этого недобросовестный супруг оставляет обманутого супруга, который начинает сознавать истинное положение вещей и предъявляет иск о признании брака недействительным. Ему предстоит сложная процедура убеждения суда в том, что в данном конкретном случае имел место заведомый обман, а не произошла обычная ссора, которая, как правило, приводит к расторжению брака.

Правовое положение добросовестного супруга в фиктивном браке осложняет п. 3 ст. 29 Семейного кодекса РФ, где содержатся указания на то, что, если заключившие фиктивный брак впоследствии создали семью, такой брак не может быть признан недействительным. По мнению М.В. Антокольской<sup>6</sup>, данное правило должно распространяться лишь на те фиктивные браки, в которых обе стороны заранее знали о его фиктивности. Однако, если в фиктивном браке есть добросовестный обманутый супруг эта норма мешает ему доказать фиктивность брака, а, следовательно, суду признать его недействительность.

Итак, поскольку фиктивный брак требует признания его недействительным в судебном порядке, то данный брак фактически является оспоримой сделкой, которая согласно п. 1 ст. 166 Гражданского кодекса РФ недействительна в силу признания ее таковой судом.

Юридические последствия признания брака недействительным вследствие его фиктивности по смыслу ст. 30 Семейного кодекса РФ совпадают с последствиями признания брака недействительным по иным основаниям и состоят в том, что взаимные права и обязанности сторон, обоюдно виновных в заключении фиктивного брака, возникшие в связи с его заключением признаются по общему правилу не существовавшими. Причем возвращение сторон в правовое положение, существовавшее до заключения фиктивного брака, означает, что данные субъекты теряют право именоваться общей фамилией, право на общее гражданство, право на общее жилище, право на алименты, право на наследование по закону после супруга и другие права, кроме того совместно приобре-

тенное ими имущество признается не общей совместной собственностью, а общей долевой. Брачный договор, заключенный такими супругами, признается также недействительным.

Данные последствия являются принудительной обязанностью для сторон, брак которых был признан в установленном законом порядке недействительным, подвергнуться мерам государственного принуждения, которое в данном случае состоит в лишении их права считаться супругами, а также прав, возникающих из заключения брака.

В данном случае вышеуказанным санкциям гражданско-правовой (семейно-правовой) ответственности подвергаются обе стороны, поскольку имели умысел на заключение фиктивного брака.

В случае, если в фиктивном браке одна из сторон является добросовестной, которую можно считать пострадавшей от подобного правонарушения, совершенно добросовестным (виновным) супругом, действующее законодательство возвращает в первоначальное юридическое положение по всему комплексу приобретенных подобным браком прав только недобросовестную сторону.

Что же касается пострадавшей стороны, то в соответствии с п. 4 ст. 30 Семейного кодекса РФ при вынесении решения о признании брака недействительным, суд вправе признать за супругом, права которого нарушены заключением такого брака (добросовестным супругом), право на получение от другого супруга содержания, а в отношении раздела имущества, приобретенного совместно до момента признания брака недействительным, вправе применить положения, дающие добросовестному супругу право на раздел совместно нажитого имущества в фиктивном браке по правилам общей совместной собственности, а также признать действительным брачный договор полностью или частично. Добросовестный супруг вправе требовать *возмещения* причиненного ему материального и морального вреда по правилам, предусмотренным гражданским законодательством.

С учетом того, что на основании п. 5 ст. 30 Семейного кодекса РФ добросовестный супруг вправе при признании брака недействительным сохранить фамилию,

избранную им при государственной регистрации заключения брака, мы можем констатировать, что при желании у добросовестного супруга могут остаться все те права, которые были им приобретены в фиктивном браке, за исключением права называться супругом недобросовестной стороны, поскольку признанный недействительным фиктивный брак не существует и юридически никогда не существовал.

Вместе с этим в соответствии с ч. 3 ст. 30 Семейного кодекса РФ признание брака недействительным не влияет на права детей, родившихся в таком браке, или в течение трехсот дней с момента признания брака недействительным. Таким образом, дети, рожденные в фиктивном браке, не претерпевают никаких ограничений.

Судебное решение о признании брака недействительным является основанием для аннулирования записи по регистрации заключения брака, для чего ч. 3 ст. 27 Семейного кодекса РФ обязывает суд оповестить об этом орган ЗАГСа в течение трех дней со дня вступления в законную силу решения суда посредством отправления туда копии судебного решения.

Определение недействительного брака как оспоримой сделки еще не до конца показывает особенности ее юридического состава, поскольку ничтожность и оспоримость сделок не более чем способы их юридической констатации (недействительности в силу закона или в силу судебного решения). В этой связи необходимо отметить, что классификация недействительных сделок в зависимости от порока их недействительности более полно помогает проникнуть в суть данного отношения, которое при определенных обстоятельствах не порождает у сторон тех прав и обязанностей, которых они хотели достичь вступая в него.

Юридический порок фиктивного брака состоит в несоблюдении такого условия действительности данной сделки как законность ее содержания, где, как уже отмечалось, квалифицирующим признаком является цель брачных отношений - создание семьи (п. 1 ст. 27 Семейного кодекса РФ). Из данного следует, что фиктивный брак - сделка с пороком содержания.

Фиктивный брак мы можем рассматривать как сделку, сходную по природе со сделками, совершенным с целью против-

ной основам правопорядка и нравственности, и как близкую мнимой сделке (о чем писала Л. Максимович<sup>7</sup>), и как обладающей определенными качествами притворной сделки, поскольку фиктивный брак, если он заключается обеими недобросовестными сторонами прикрывает другую сделку, как правило, возмездную, в результате которой за согласие заключить фиктивный брак с целью приобретения гражданства или права на регистрацию по месту жительства одна сторона предоставляет другой определенное встречное представление, выраженное, как правило, в денежной форме. Однако признать ее недействительной по данным основаниям не представляется возможным, так как, во-первых, для признания недействительным

фиктивного брака семейным законодательством (гл. 5 Семейного кодекса РФ) предусмотрены специальные нормы, а, во-вторых, сделки, совершенные с целью, противной основам правопорядка и нравственности, а также мнимые и притворные сделки согласно ст. 169 и 170 Гражданского кодекса РФ ничтожны, то есть недействительны в силу указания закона, тогда как недействительность брака устанавливается судом.

**И.В. Матвеев,**  
**доцент кафедры частного права**  
**Н.А. Матвеева,**  
**старший преподаватель**  
**кафедры частного права,**  
**Российский университет кооперации**

---

<sup>1</sup> Матвеев Г.К. Советское семейное право. - М., 1985. С. 45.

<sup>2</sup> Хейфец Ф.С. Недействительность сделок по российскому гражданскому праву. - М., 1999. С. 45.

<sup>3</sup> Максимович Л. Фиктивный брак. // Закон. 1997. № 11. С. 73.

<sup>4</sup> Там же.

<sup>5</sup> Комментарий к Семейному Кодексу Российской Федерации. - М., 1997. С. 64.

<sup>6</sup> Антокольская М.В. Семейное право. - М., 1996. С. 132.

<sup>7</sup> Максимович Л. Фиктивный брак // Закон. 1997. № 11. С. 74.

# ПРАВОВАЯ РЕГЛАМЕНТАЦИЯ УСЫНОВЛЕНИЯ (УДОЧЕРЕНИЯ) РОССИЙСКИХ ДЕТЕЙ ИНОСТРАННЫМИ ГРАЖДАНАМИ

Необходимость защиты прав и интересов детей, оставшихся без попечения родителей, переданных на воспитание в семьи, проживающие за пределами России, требует особого подхода к процедуре международного усыновления. Международное усыновление (удочерение) в России из года в год растет: статистика свидетельствует о том, что усыновление детей иностранными гражданами составляет около 25% из числа усыновленных.

Основные положения, касающиеся международного усыновления, закреплены в Декларации о социальных и правовых принципах, утвержденных резолюцией Генеральной Ассамблеи ООН от 3 декабря 1986 года и принятой в Нью-Йорке 20 ноября 1989 года Конвенцией ООН о правах ребенка, а так же Конференции о защите детей и сотрудничестве в области международного усыновления (удочерения), принятой 29 мая 1993 года на 17-ой сессии Гаагской Конференции.

Действующее российское законодательство допускает усыновление детей – граждан Российской Федерации иностранными гражданами, которое производится с учетом положений п. 3 статьи 62 Конституции РФ с соблюдением ряда дополнительных требований, установленных федеральным законодательством.

Семейный Кодекс РФ устанавливает положение, согласно которому, усыновление детей иностранными гражданами допускается только в случаях, если не представилось возможным передать этих детей на воспитание в семьи граждан РФ, постоянно проживающих на территории РФ, либо на усыновление родственниками детей независимо от гражданства и места жительства этих родственников.

В ст. 21 Конвенции ООН о правах ребенка, предусматривается усыновление в другой стране в качестве альтернативного способа ухода за ребенком, если ребенок

не может быть передан на воспитание или усыновление и если обеспечение какого-либо подходящего ухода в стране происхождения ребенка является невозможным.

Постановлением Правительства РФ от 29.03.2000 г. № 275 утверждены новые Правила передачи детей на усыновление и осуществление контроля за условиями их жизни и воспитания в семьях усыновителей на территории РФ и Правила постановки на учет консульскими учреждениями Российской Федерации детей, являющихся гражданами Российской Федерации и усыновленных иностранными гражданами или лицами без гражданства.

В Правилах передачи детей на усыновление и осуществления контроля за условиями их жизни и воспитания в семьях усыновителей на территории Российской Федерации закреплена норма, установленная Семейным кодексом РФ, о недопустимости посреднической деятельности по усыновлению детей. Любая деятельность других лиц в целях подбора и передачи детей на усыновление от имени и в интересах лиц, желающих усыновить детей, в том числе передача сведений о ребенке, фото- и видеосъемка детей и проведение дополнительной медицинской экспертизы усыновляемого ребенка, не допускается.

Дети могут быть переданы на усыновление иностранным гражданам по истечении трех месяцев со дня постановления указанных детей на централизованный учет.

Постановлением правительства РФ от 28 марта 2000 года № 268 «О деятельности органов и организаций иностранных государств по усыновлению (удочерению) детей на территории РФ и контролем за ее осуществлением» даны полномочия Федеральным органам исполнительной власти осуществлять проверку деятельности иностранных организаций, занимающихся вопросами усыновления. Представители ино-



странных организаций направляют в органы исполнительной власти субъекта РФ письменные отчеты об условиях жизни и воспитания детей в семьях усыновителей, подготовленные компетентным органом государства, на территории которого проживает ребенок. Согласно Постановления проводится работа по выдаче разрешений на открытие представительств иностранным организациям, осуществляющим деятельность по усыновлению (удочерению) детей.

В апреле 2001 года был принят Федеральный закон ФЗ № 44 «О государственном банке данных о детях, оставшихся без попечения родителей». В силу этого Закона информация о детях, оставшихся без попечения родителей, стала доступна для желающих усыновить (удочерить) ребенка.

Увеличение масштабов усыновления и вывоз усыновленных детей из страны поставили перед законодателем на повестку дня решение проблем, связанных с более тщательной правовой регламентацией усыновления детей иностранными гражданами.

В соответствии со ст. 165 Семейного кодекса РФ усыновление (удочерение), в том числе отмена усыновления, на территории Российской Федерации иностранными гражданами ребенка, являющегося гражданином РФ, производится в соответствии с законодательством государства, гражданном которого является усыновитель. Поэтому при усыновлении российских детей встает вопрос о содержании норм иностранного семейного права, так как установление усыновления должно соответствовать не только российским законам, но и законодательству страны усыновителя.

В США иммиграционная служба выдает разрешение на въезд усыновленного ребенка только после представления усыновителями оригиналов и заверенных копий документов, подтверждающих, что усыновление было одобрено российским судом и проведено в соответствии с российским и американским законодательством. По российскому праву усыновлению подлежат дети оставшиеся без попечения родителей. От-

дел иммиграции и натурализации Министерства юстиции США может отклонить прошение об иммиграции и натурализации ребенка в случае, если ребенок не будет квалифицирован по законам США как сирота.

Основным гарантом легальности отправки детей за границу стал судебный порядок установления усыновления, введенный в 1996 году.

В соответствии со ст.ст. 271, 272 Гражданско-процессуального кодекса РФ органы опеки и попечительства по месту жительства или по месту нахождения усыновляемого ребенка обязаны представить в суд необходимый и обязательный перечень документов для оформления усыновления, а так же заключение об обоснованности и соответствии усыновления интересам усыновляемого ребенка.

Для усыновления ребенка, достигшего 10-летнего возраста, необходимо его согласие. Усыновителю, состоящему в браке, необходимо получить согласие на усыновление ребенка со стороны его супруга. По просьбе усыновителей при вынесении решения об установлении усыновления (удочерения) усыновляемому ребенку присваивается фамилия усыновителя. Тайна усыновления охраняется законом (ст. 155 УК РФ).

Если у ребенка имеются родители, то для усыновления требуется их согласие (кроме случаев установленных в законе, - когда они лишены родительских прав, либо признаны в установленном законом порядке недееспособными или безвестно отсутствующими).

Все правовые последствия усыновления ребенка регламентируются действующим законодательством и при нарушении прав и интересов усыновленного суд вправе отменить усыновление исходя из интересов ребенка.

**З.А. Андреева,**  
**доцент кафедры теории**  
**и истории государства и права,**  
**к.ю.н.,**  
**Российский университет кооперации**

# ОГРАНИЧЕНИЯ ПРАВ ЗЕМЛЕПОЛЬЗОВАТЕЛЕЙ

Земельно-правовые ограничения в настоящее время относятся к тем институтам земельного права, которые играют весьма значительную роль при публично-правовом и частно-правовом регулировании земельных правоотношений. С их помощью происходит дифференциация правового режима объектов земельных правоотношений по признаку ограничения прав собственников, иных землевладельцев и землепользователей путем наложения на них определенных обязанностей пассивного характера. Конкретный вид этих обязанностей определяется в зависимости от назначения, использования земель и иных факторов публичной природы, а также от прав и законных интересов других субъектов на данные земли. При этом не следует смешивать ограничения прав на землю с запретами, носящими общий характер и распространяющимися на все правоотношения.

Как известно, право собственности (в том числе на землю) является правом по своей природе абсолютным, когда определенному управомоченному лицу, т.е. собственнику, противостоит неопределенный круг обязанных лиц. Данные лица несут одну общую обязанность – воздерживаться от нарушения прав собственника на вещь. При этом собственник, хотя он и осуществляет владение, пользование и распоряжение землей свободно, обязан учитывать границы осуществления прав, установленные для защиты публичных и частных интересов. Ему запрещено при осуществлении права собственности наносить ущерб окружающей среде и нарушать права и законные интересы иных лиц (п. 2 статьи 36 Конституции Российской Федерации). Данный запрет носит общий характер и очерчивает границы правомочий собственника, внутри которых тот по общему правилу свободен. Аналогичным образом регулируются и иные права на землю вещного и обязательственного характера, отличные от права собственности. Отличие их от права собственности состоит в том, что права землевладельцев и землепользователей относительно земельных участков ог-

раничены не только общими запретами, но также правами и законными интересами собственников, отраженными в законодательстве или договоре.

Ограничения прав на землю, рассматриваемые в настоящей статье, носят иной характер. Они устанавливаются применительно к конкретным земельным участкам по основаниям, предусмотренным земельным законодательством, на определенный срок или бессрочно, и подлежат государственной регистрации (пп. 1, 4, 6 статьи 56 Земельного кодекса РФ). Иногда эти ограничения смешивают с ограничениями оборотоспособности земельных участков, установленными статьей 27 Земельного кодекса РФ, что в корне неверно. Ограничения прав на землю носят характер запрета осуществления на земельном участке определенных видов деятельности, в то время как ограничения оборотоспособности земельных участков имеют своим итогом признание определенных видов земельных участков изъятыми из оборота либо ограниченными в обороте. Изъятие земельных участков из оборота означает невозможность их приобретения в частную собственность и запрет на совершение с ними любых гражданско-правовых сделок (ч. 1 п. 2 статьи 27 Земельного кодекса РФ), в то время как ограничение земельных участков в обороте имеет своим следствием установление особых требований (в виде наличия разрешений, лицензий или специального правового статуса) к их приобретателям. Ограничения оборотоспособности земельных участков носят общий характер, в принципе бессрочны (пока действует норма федерального закона, установившая их) и не подлежат государственной регистрации. Различны и основания их возникновения. Ограничения прав на землю возникают по основаниям, предусмотренным федеральным земельным законодательством, из актов исполнительных органов государственной власти, актов органов местного самоуправления и решений суда (п. 3 ст. 56 Земельного кодекса РФ). Ограничения оборотоспособности земель устанавливаются

непосредственно федеральным законодательством.

Сближает ограничения прав на землю и ограничения оборотоспособности земель только правило о следовании ограничений вслед за участком, поскольку ограничения использования земель сохраняются при переходе права собственности на земельный участок (п. 5 статьи 56 Земельного кодекса РФ). Таким образом, ограничение оборотоспособности земель является одной из границ осуществления прав, наряду с иными общими запретами, установленными нормативными актами, и не может включаться в одну категорию с ограничениями прав на землю.

Однако что же такое ограничения прав на землю? Статья 56 Земельного кодекса РФ приводит различные квалифицирующие признаки данного института и ситуации, в которых ограничение прав на землю возникает, но не содержит его дефиниции. Из всех актов федерального законодательства попытка дать определение была произведена лишь в Федеральном законе «О государственной регистрации прав на недвижимое имущество и сделок с ним», и попытка эта, надо признать, вышла не слишком удачной. Связано же данное обстоятельство с тем, что упомянутый закон регулирует особые отношения, связанные с государственной регистрацией прав на недвижимость, а также оснований возникновения, изменения и прекращения этих прав, что накладывает отпечаток на нормы, в нем содержащиеся. Кроме этого, также необходимо учитывать гражданско-правовую природу данного закона, что также играет определенную роль при формулировании земельно-правовых понятий. Ведь в законе содержатся нормы, касающиеся регистрации прав и сделок со всем недвижимым имуществом, а не только с земельными участками. Поэтому дефиниции, содержащиеся в Федеральном законе «О государственной регистрации прав на недвижимое имущество и сделок с ним», используются лишь для целей этого закона. Такая оговорка о терминах достаточно часта в нормативных актах, которые направлены на регулирование относительно узких групп правоотношений, в рамках которых и для целей которых рассматривается какой-либо более широкий правовой институт.

Согласно статьи 1 Федерального закона «О государственной регистрации прав на недвижимое имущество и сделок с ним», под ограничениями (обременениями) понимается «наличие установленных законом или уполномоченными органами в предусмотренном законом порядке условий, запретов, стесняющих правообладателя при осуществлении права собственности либо иных вещных прав на конкретный объект недвижимого имущества (сервитута, ипотеки, доверительного управления, аренды, ареста имущества и других)». Определение, использованное для нужд закона о государственной регистрации, страдает некоторыми серьезными недостатками.

В дефиниции смешаны два термина: «ограничения» и «обременения», которые имеют достаточно близкие характеристики, но все же не идентичны. Ограничение прав на землю, как было уже сказано, представляет собой обязанность воздерживаться от определенных действий, право на которые имеет «обычный» собственник, землевладелец или землепользователь. Обременение, в свою очередь, предусматривает наличие каких-либо прав других лиц на земельный участок, что подразумевает запреты на совершение определенных действий, введенные с целью охраны прав и законных интересов этих лиц. Если рассматривать эти термины только с позиции их внешних проявлений для собственников, землевладельцев и землепользователей, можно заключить, что любое ограничение прав на землю является одновременно и обременением земельного участка, поскольку круг обязанностей субъекта, обладающего участком, расширяется, и у него появляется дополнительное бремя. С другой стороны, для собственников, землевладельцев и землепользователей, чьи права на землю обременены правами других лиц, эти обременения выражаются в ограничении их субъективных прав и в уменьшении перечня действий, которые они сочтут возможным совершить на законных основаниях. Очевидно, именно общий характер внешних проявлений ограничений и обременений побудил законодателей объединить эти термины. Тем не менее, исходя из анализа гражданского и земельного законодательства, можно определить основной критерий разграничения ограничений

и обременений. Это – те интересы, цели, для обеспечения достижения которых обладатель земельного участка обременяется несением дополнительных обязанностей пассивного характера. Ограничения прав на землю устанавливаются в публичных интересах, т.е. в интересах общества и субъектов, его представляющих, и имеют административно-правовую природу. Обременения земельных участков устанавливаются в частном интересе субъектов правоотношений (физических и юридических лиц) и регулируются нормами гражданского права. Упоминания об обременениях (и не только по отношению к недвижимости, но и применительно ко всем видам имущества) довольно часты в актах гражданского законодательства, касающихся распоряжения имуществом отдельных видов организаций, а также обязательств и способов обеспечения их исполнения.

Также, в статье 1 Федерального закона «О государственной регистрации прав на недвижимое имущество и сделок с ним» не содержится исчерпывающего перечня ограничений (обременений), а тот примерный, который присутствует, включает в основном гражданско-правовые обременения вещного и обязательственного характера (сервитут, ипотека, доверительное управление, аренда). Ограничения не только не отделены от обременений, но и заслонены ими.

Таким образом, для раскрытия понятия «ограничения прав на землю», необхо-

димо обратиться к п. 2 статьи 56 Земельного кодекса РФ, в которой приведены их примерные виды. Это особые условия использования земельных участков и режим хозяйственной деятельности в охранных, санитарно-защитных зонах; особые условия охраны окружающей среды, в том числе животного и растительного мира, памятников природы, истории и культуры, археологических объектов, сохранения плодородного слоя почвы, естественной среды обитания, путей миграции диких животных; условия начала и завершения застройки или освоения земельного участка в течение установленных сроков по согласованному в установленном порядке проекту, строительства, ремонта или содержания автомобильной дороги (участка автомобильной дороги) при предоставлении прав на земельный участок, находящийся в государственной или муниципальной собственности; иные ограничения использования земельных участков в случаях, установленных федеральным земельным законодательством. Все указанные ограничения установлены в публичных интересах, имеют административно-правовую природу и обременяют обладателей земельных участков необходимостью соблюдать запреты.

**В.В. Попов,**  
*доцент кафедры частного права,*  
*к.ю.н.,*  
**Российский университет кооперации**

## МОЛОДЫЕ УЧЕНЫЕ КООПЕРАТИВНЫХ ВУЗОВ РОССИИ И СТРАН СНГ

# РОЛЬ ВНЕШНЕЙ ТОРГОВЛИ В УДОВЛЕТВОРЕНИИ СПРОСА НА ПРОДОВОЛЬСТВЕННЫЕ ПРОДУКТЫ

Общей целью ведения внешней торговли является, во-первых, удовлетворение определенных потребностей населения страны, во-вторых, более низкие цены на импортируемые товары нежели на товары, производимые в своей стране. Иначе такая торговля не имела бы смысла.

В условиях перехода к новой экономической системе многие отрасли экономики Азербайджана, производящие продовольственные продукты, снизили свои объемы производства, поскольку потеряли традиционные прежние связи (источники сырья и материалов, рынки сбыта и т.д.). Особенно пострадали в 90-е годы сельскохозяйственное производство, пищевая промышленность, производящие основную часть продовольственной продукции, легкая промышленность. Так, например производство мяса (в убойном весе) в 1995 г. составило 82,0 тыс. тонн, в 2000 г. 108,7 тыс. тонн, а в 2004 г. 143,7 тыс. тонн против 175,5 тыс. тонн в 1990 г. Производство молока, соответственно, 826,5 тыс. тонн, 1031,1 тыс. тонн и 1213,7 тыс. т. против 970,4 тыс. т. в 1990 г.; производство яиц – 455,8 млн. штук, 542,6 млн. штук и 829,4 млн. штук против 985,3 млн. штук в указанном году<sup>1</sup>. Из продуктов земледелия – производство зерна – 864,2 тыс. тонн, 1540,2 тыс. тонн и 2057,8 тыс. тонн (в 2003 г.) против 1109,3 тыс. тонн в 1990 г.<sup>2</sup>; производство картофеля – 8,5 тыс. тонн, 469,0 тыс. тонн и 930,4 тыс. тонн против 185,2 тыс. тонн в 1990 г. и т.д.<sup>3</sup>. Так же уменьшилось производство продуктов пищевой промышленности. В этих условиях, естественно, что наша страна была вынуждена покрывать недостающую часть продовольственных продуктов за счет их импорта из-за рубежа. Так, в 2003 г. импорт живого скота и продуктов животноводства составил 1,44%

всего импорта, а их экспорт – всего 0,07%; импорт продуктов земледелия – 5,58%, а их экспорт – 2,32% и т.д.<sup>4</sup>

Такая разница в объемах импорта и экспорта объясняется, во-первых, упадком производства указанных продуктов в стране. Во-вторых, тем, что продукты, производимые в Азербайджане, зачастую низкого качества и не отвечают требованиям мировых стандартов. Именно в основном из-за импорта продовольственных товаров, различных машин и механизмов сальдо внешней торговли отрицательное.

Как свидетельствуют факты, «форсированная либерализация... не способствовала защите отечественных производителей от иностранной конкуренции, не стимулировала формирование рациональной структуры потребителя...».

Общий объем импорта Республики возрос в течение 1992-2000 гг. в 3,5 раза. При этом рост происходил в основном за счет увеличения импорта машин, оборудования, средств транспорта...

Следствием такого изменения явилось сокращение доли продовольственных товаров. Если в 1991 г. она составляла 30,21% от общего импорта, то в 2000 г. – 18,9%<sup>5</sup>.

В результате произошло расширение импорта продовольственных товаров. Это вынудило правительство расходовать значительные средства на их потребление. Так, в 1996-1997 гг. доля продовольственных товаров в общем объеме импорта колебалась в пределах 41,51%-39,74%<sup>6</sup>. Для серьезного улучшения положения в отраслях, производящих продовольственные продукты необходимы значительные инвестиции в агропромышленный комплекс.

Динамику импорта продовольственных товаров в Азербайджане показывает таблица 1.

Таблица 1

Доля основных товарных групп в структуре импорта за 1991-2000 г.<sup>7</sup>

	ГОДЫ			
	1991	1995	1999	2000
1. Пищевые продукты; алкогольные и безалкогольные напитки; табак	15,52	14,5	5,06	5,07
2. Продукты растительного происхождения	6,94	7,72	11,22	10,19
3. Живые животные и продукты животного происхождения	30,48	11,13	2,57	2,69

Как видно, импорт продовольственных продуктов у нас все еще значителен, и он отрицательно сказывается на общем состоянии экономики республики.

Выходом из положения является развитие производства потребительских (продовольственных и непродовольственных) продуктов внутри страны, переход от низ-

кокачественного импорта к качественным национальным продуктам отечественного производства.

**Э.Ш. Ширинзаде,**  
**аспирант**  
**Азербайджанского**  
**университета кооперации**

<sup>1</sup> Систематические показатели Азербайджана. Баку 2005, с.573.

<sup>2</sup> Там же, стр. 579; Азербайджан в XX веке, Баку 2001, т.2, с. 448-449.

<sup>3</sup> Там же, стр. 581 и 448-449.

<sup>4</sup> Статистические показатели Азербайджана, Баку 2004, с. 686-687.

<sup>5</sup> Ахмедов А.И. и др. Международная торговля Азербайджанской Республики, Баку 2002, с.88.

<sup>6</sup> Ахмедов А.И. и др. Международная торговля Азербайджанской Республики, Баку 2002, с.88.

<sup>7</sup> Там же.

# ФИНАНСОВАЯ БЕЗОПАСНОСТЬ - ОСНОВНОЙ ЭЛЕМЕНТ ЭКОНОМИЧЕСКОЙ БЕЗОПАСНОСТИ

В конце XX в. среди общесистемных понятий особое место занимают категории: «безопасность» и «национальная безопасность». Это связано с усложнением развития человечества, увеличением предметов и материального мира, распространением ядерного и другого оружия массового уничтожения, появлением новых опасных заболеваний, международным терроризмом. Применение компьютеров, высоких технологий, глобализация финансовых рынков привели к ускорению товарно-денежного обращения, увеличению масштабов перелива капитала. Эти процессы, способствуя экономическому росту, в то же время повышают значимость фактора риска и расширяют зону опасности не только в бизнесе, но и в функционировании государства. В случае кризиса в одном регионе планеты он быстро перемещается в другие, как это было, например, в конце 1997 г., когда финансовый кризис в Юго-Восточной Азии подстегнул кризис в России, а затем через российский дефолт затронул и экономику развитых стран. Экономическая безопасность - фундаментальная основа экономически эффективного государства в целом. Как отмечают специалисты экономических институтов США и Канады, в самом общем виде экономически эффективное государство - это государство, которое отстаивает свои национальные интересы и обеспечивает свою национальную экономическую безопасность в определенное время и при данных обстоятельствах в условиях неограниченной международной конкуренции.

В Азербайджане закон о «Национальной безопасности» введен Указом Президента от 29 июня 2004 г. № 712-ПQ. В нем раскрыта стратегия экономической безопасности, определены цель и объекты государственной стратегии экономической безопасности, дана характеристика угроз экономической безопасности Азербайджана, сформулированы критерии и параметры состояния экономики, отвечающие требованиям экономической безопасности, описаны механизмы и меры экономической политики, направленные на обеспечение экономической безопасности.

Вышеуказанным законом на ряд органов исполнительной власти (Министерство финансов, Министерство экономического развития,

Министерство налогов, Совет Безопасности и др.) возложена ответственность за разработку количественных и качественных параметров и критериев экономической безопасности, мониторинг и прогнозирование факторов, определяющих возникновение угроз экономической безопасности, по проведению исследований для выявления тенденций и возможностей развития угроз и поиск оптимальных путей их преодоления. При этом система экономической безопасности должна выявлять ситуации, при которых фактические или прогнозируемые параметры экономического развития выходят за пределы пороговых значений, разрабатывать меры по их преодолению (т.е. по выходу страны из зоны опасности), проводить экспертизу принимаемых нормативно-правовых актов, государственных решений по финансово-хозяйственным вопросам с позиции экономической безопасности Азербайджана.

Важнейшим элементом экономической безопасности страны в современных условиях является финансовая безопасность. Воздействие геофинансов, мировых финансовых систем на отдельно взятое государство переходит на качественно иной уровень. С учетом господствующего положения, занимаемого финансовой составляющей в современной экономике, мы вправе характеризовать последнюю как экономику, управляемую в своей основе через финансовые механизмы, с помощью финансовых рычагов, финансовых стимулов и в финансовых целях.

Глобализм, демонстрируемый в настоящее время экономической цивилизацией, как раз и создает условия для установления особой финансовой власти, которая посредством владения мировыми деньгами и распоряжения стоимостью, управления финансовыми потоками позволяет воздействовать как на все мировое хозяйственное пространство, так и на отдельные государства. Например, вряд ли с позиций стандартных теоретико-экономических объяснений можно найти полные ответы на вопросы: почему в стране такой-то валютный курс, такие-то государственный бюджет и платежный баланс, такой-то государственный долг, такая-то учетная ставка, такие-то цены, доходы, финансовый кризис и т.д. Или тот же кредит, предоставленный государству,

какой он - реально-денежный, или виртуально-безденежный, доверительный или насильственно-вменительный, хозяйственный или антихозяйственный, партнерский или эксплуататорский, объективно-потребностный или субъективно-придуманный, добровольный или обязательный, производительный или перераспределительный и т.п.? И все это лишь некоторые аспекты влияния геофинансов на отдельную систему-страну.

Финансовая безопасность государства - основное условие его способности осуществлять самостоятельную финансово-экономическую политику в соответствии со своими национальными интересами. По нашему мнению, финансовая безопасность государства состоит в способности его органов: обеспечивать устойчивость экономического развития государства; обеспечивать устойчивость платежно-расчетной системы и основных финансово-экономических параметров; нейтрализовывать воздействие мировых финансовых кризисов и преднамеренных действий мировых факторов (государств, ТНК, субгосударственных группировок и др.), теневых (кланово-корпоративных, мондиалистических, мафиозных и др.) структур на национальную экономическую и социально-политическую систему; предотвращать крупномасштабную утечку капиталов за границу, «бегство капитала» из реального сектора экономики; предотвращать конфликты между властями разных уровней по поводу распределения и использования ресурсов национальной бюджетной системы; наиболее оптимально для экономики страны привлекать и использовать средства иностранных заимствований; предотвращать преступления и административные правонарушения в финансовых правоотношениях (в том числе легализацию - отмывание - доходов, полученных преступным путем). Все перечисленное также можно представить как некоторые задачи (их полный перечень довольно широк), которые должны решать органы государственной власти и управления в целях обеспечения безопасного и эффективного функционирования не только элементов финансовой системы го-

сударства, но и всех взаимосвязанных с ней звеньев государственного управления. Как сказано в вышеуказанной Государственной стратегии экономической безопасности, «устойчивость финансовой системы определяется уровнем дефицита бюджета, стабильностью цен, нормализацией финансовых потоков и расчетных отношений, устойчивостью банковской системы и национальной валюты, степенью защищенности интересов вкладчиков, рынка ценных бумаг, снижением внешнего и внутреннего долга и дефицита платежного баланса, обеспечением финансовых условий для активизации инвестиционной деятельности». В принятой Государственной стратегии экономической безопасности, собственно финансовые ее аспекты, освещены явно недостаточно (вопросы финансовой системы упомянуты лишь вскользь и далеко не полно). Как справедливо отмечает известный итальянский эксперт по международным финансам Фульчери Бруни Рочча, финансы - это канал проникновения, позволяющий контролировать извне страну-должника. Внешний контроль может быстро распространиться на все стороны экономической, а затем и социальной жизни. Так обретают черты новые формы вассалитета и колониализма. И чем больше у государства возможностей контролировать пространство финансов в границах деятельности государства, тем увереннее можно говорить о существовании/продолжении традиционных суверенных прерогатив государства и, следовательно, его особого пространства. Если в международных отношениях запрещено использование военной мощи, то использование экономической и особенно финансовой мощи позволяет обеспечить столь же насильственное проникновение в страну-соперницу, как это можно сделать с помощью самолетов и танков. Предприятия нельзя разбомбить, но можно закрыть, людей нельзя убить, но можно сделать безработными или, по существу, рабами.

**Р.О. Мамедов,**  
*аспирант Азербайджанского  
университета кооперации*

Литература:

1. Осипов Ю.М. Финансовая экономика как высшая форма бытия экономики. Материалы к докладу на международной научной конференции «Финансовая экономика: концепция, структуры, менеджмент». - М.: МГУ, 2000.
2. Кочетов Э., Петрова Г. Геоэкономика: финансы реальные и виртуальные (финансовый дуализм и его правовые аспекты) // Общество и экономика. - 2000. - № 1.
3. Колосов А.В. Экономическая безопасность. - М.: ЗАО «Финстатинформ», 1999.
4. Кобрин Ю.К. вопросу об обеспечении стратегии экономической безопасности России // Юэкономист. - 1999. - № 7.



# ЗАНЯТОСТЬ НАСЕЛЕНИЯ И РЕСТРУКТУРИЗАЦИЯ ДЕЯТЕЛЬНОСТИ ОРГАНИЗАЦИИ ПОТРЕБИТЕЛЬСКОЙ КООПЕРАЦИИ

Занятость населения составляет необходимое условие для его воспроизводства, так как от нее зависят уровень жизни людей, издержки общества на подбор, подготовку, переподготовку и повышение квалификации кадров, их трудоустройство, материальную поддержку безработных. Занятость раскрывает один из важнейших аспектов социального развития человека, связанного с удовлетворением его потребностей в сфере труда и в связи с трудом.

Занятость имеет социальный характер, что обусловлено природой самого человека. Это выражено в потребности людей заниматься трудовой деятельностью не только с целью получения дохода, но и с целью саморазвития, самосовершенствования в труде.

Занятость - неотъемлемая часть комплексной социальной политики, направленной на обеспечение:

- стабилизации доходов и уровня жизни населения;
- стимулирования занятости населения путем представления трудоспособным гражданам условий, позволяющих обеспечить благосостояние семьи и формирование сбережений;
- сдерживания массовой безработицы и смягчение ее социальных последствий;
- решения проблем, связанных с регулированием трудовых отношений, в т.ч. охраны труда, защиты трудовых прав граждан, социального партнерства и др.;
- социальной поддержки слабо защищенных групп населения;
- социальных гарантий в области доходов, медицинского и социального обслуживания, получения образования и культурного развития;
- формирования систем поддержки слабо защищенных слоев населения в части содержания и приобретения жилья;
- развития отраслей народного хозяйства, предоставляющих населению услуги социального характера, т.е. здравоохранение, образование, культура и спорт;

- решения специфических социальных проблем некоторых категорий населения: инвалидов, женщин, молодежи, вынужденных мигрантов, военнослужащих и др.

С переходом страны к рыночной экономике многие кооперативные организации оказались без собственных оборотных средств. Были разрушены налаженные хозяйственные связи. Накапливались огромные долги и убытки, что привело к потере немалого числа предприятий. Объемы деятельности многократно сократились. Внутренние проблемы потребительской кооперации усиливались в связи с неблагоприятными внешними факторами: углублялись, приходили в упадок сельхозпредприятия, падал жизненный уровень российского села. Ситуация, сложившаяся в экономике страны, в социальной сфере, кризисные явления в потребительской кооперации потребовали коренного изменения организации работы кооператоров. Со всей остротой встал вопрос о необходимости новой стратегии – стратегии выживания и поиска новых путей кооперативной деятельности.

Первый шаг в этом направлении был сделан на 119-м общем Собрании представителей потребительских обществ РФ в 1998 году. Собрание утвердило Программу стабилизации и развития потребительской кооперации на 1998-2002 годы, которая предусматривала повышение роли пайщиков, более полное использование имеющихся резервов, обеспечение безубыточной деятельности, возрождение и развитие сферы бытового обслуживания, кооперативного опта. Все эти направления в дальнейшем получили развитие в Концепции развития потребительской кооперации до 2010 года.

В основу философии и идеологии потребительской кооперации была положена социальная миссия. Она включает, прежде всего, борьбу с бедностью, создание инфраструктуры на селе, повышение занятости населения, содействие развитию личных подсобных хозяйств, моральную и

материальную помощь социально незащищенным категориям населения.

Научно-практические конференции позволили всесторонне показать работу потребительской кооперации, возможности ее дальнейшего развития, усилия, направленные на улучшение жизни людей. Конференции убедили работников потребительской кооперации в правильности выбранной стратегии, выдвинувшей на первый план социальную миссию, борьбу с бедностью.

Конференции стали неотъемлемой частью работы потребительской кооперации нового тысячелетия, массовым явлением. Уже в 2003 году они охватили 37 регионов, в них участвовало более 6 тыс. человек: заведующие магазинами, руководители и специалисты кооперативных организаций, представители административных республик, краев и областей, районных и сельских исполнительных органов, священнослужители всех конфессий.

Улучшение условий жизни сельского населения – это, прежде всего, создание рабочих мест на селе, закупка сельхозпродукции личных подворий, обеспечение различными товарами и услугами.

С 1999 года в организациях потребительской кооперации началось активное создание сети малых производств. Особое развитие получила сфера бытового обслуживания.

Опорными пунктами в реализации социальной миссии потребительской кооперации, выполнении рекомендаций научно-практических конференций стали кооперативные магазины, превратившиеся в важнейшую составную часть социальной инфраструктуры села. Обычные торговые предприятия стали преобразовываться в центры экономической, социальной и общественной жизни на селе.

Социальная направленность деятельности организаций потребительской кооперации способствовала осознанию ее значимости как социально-экономической системы, осуществляющей свою деятельность в интересах населения страны и в первую очередь сельского населения. Потребительская кооперация играет важную роль в обеспечении сельского населения продуктами питания, удовлетворении его потребностей в услугах.

В Федеральной программе «Социальное развитие села на период до 2010 года» предусматривается расширение социальной миссии потребительской кооперации на селе, повышение ее роли в удовлетворении потребностей

пайщиков и сельского населения. Намечены основные направления хозяйственной деятельности потребительской кооперации.

Обеспечению занятости сельского населения будет способствовать расконсервация предприятий промышленности, что позволит:

- повысить доступность для сельского населения торговых предприятий, создать дополнительные рабочие места в сфере сельской торговли;

- повысить доступность для сельского населения предприятий общественного питания;

- пополнить сельский потребительский рынок и создать дополнительные рабочие места в сфере сельской промышленности.

Главной социальной проблемой на селе является безработица. В связи с этим важной социальной задачей потребительской кооперации является обеспечение людей работой. Выполнение социальной миссии потребительской кооперации по обеспечению занятости населения связано с сохранением действующих рабочих мест и созданием новых.

Организации потребительской кооперации наряду с развитием всех отраслей и разных видов деятельности используют новые подходы к решению проблемы занятости. Одним из таких подходов является сотрудничество кооперативных организаций с региональными органами государственной службы занятости населения. В 2000 году Центросоюз Российской Федерации заключил следующее соглашение о сотрудничестве с Министерством труда и социального развития, реализация которого способствует решению проблем занятости сельского населения. Соглашение определяет порядок взаимодействия территориальных органов службы занятости и организаций потребительской кооперации в целях:

- обеспечения согласованных действий территориальных органов Минтруда России по вопросам занятости населения и региональных;

- снижения уровня безработицы в регионах с напряженной ситуацией на рынке труда;

- удовлетворения потребностей организации потребительской кооперации в работах, носящих временный или сезонный характер;

- выполнения федеральных целевых и региональных программ социально-экономического развития, направленных на

## Уровень безработицы в России 1994-2005 гг

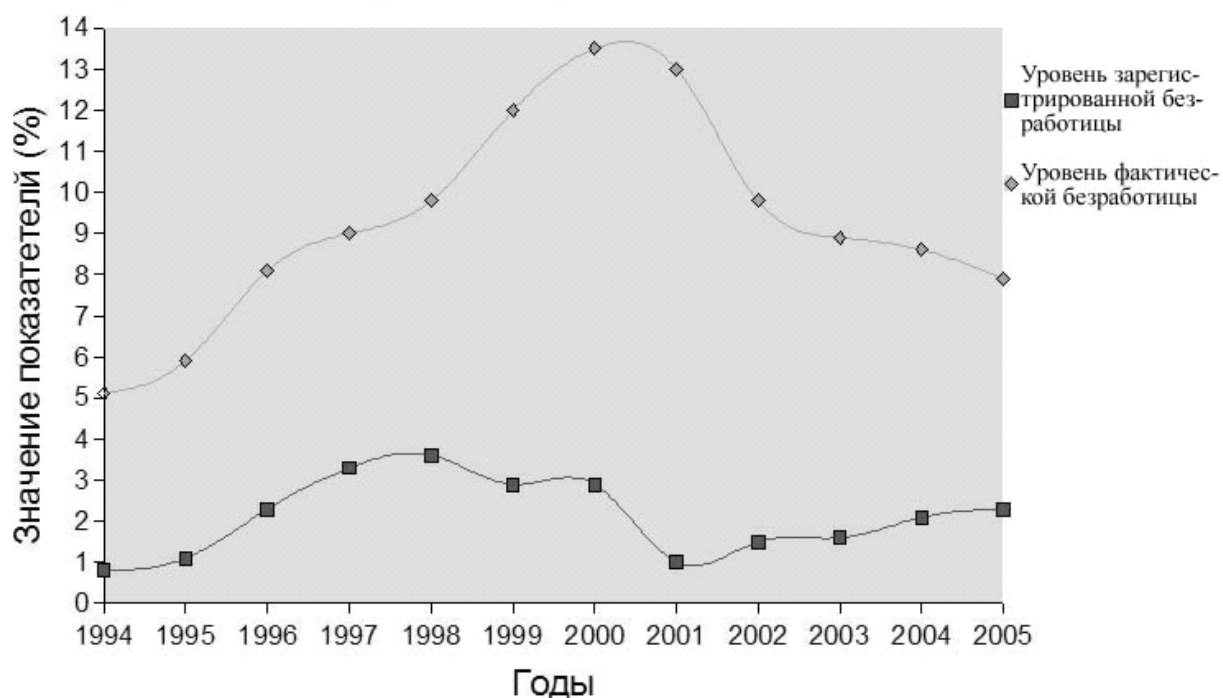

Динамика индикаторов уровня жизни населения

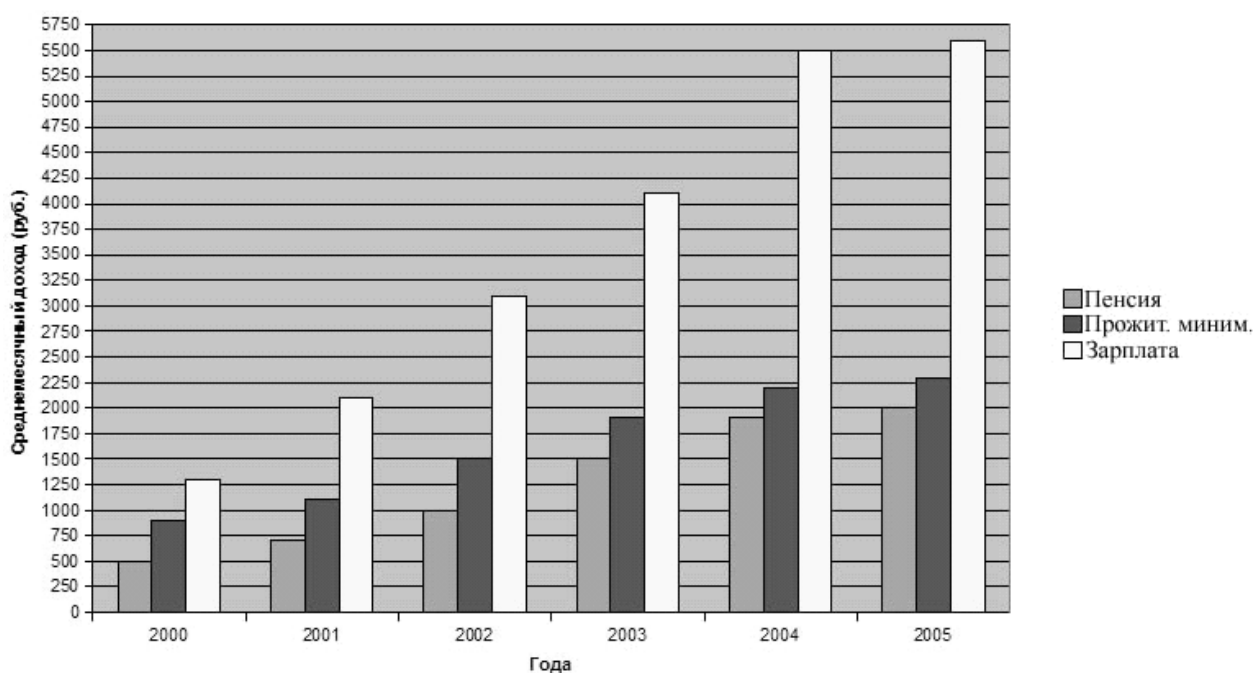

развитие социальной инфраструктуры конкретной территории с учетом количества и состава незанятого населения;

- сохранения мотивации к труду у лиц, имеющих длительный перерыв в работе или не имеющих опыта работы;

- обеспечения материальной поддержки населения.

Организации потребительской кооперации принимают непосредственное участие в разработке и заключении договоров о совместной дея-

тельности с местными органами Федеральной службы занятости населения по организации и проведению общественных работ, предоставляют предложения и виды работ и определяют их объемы, количество рабочих мест, условия и режимы труда. Гражданин, пожелавший работать в организации потребительской кооперации на условиях заключения договоров, например, заготовителем, или выращивать для потребительской кооперации скот, картофель, овощи, должен

пройти регистрацию в органах службы занятости. При этом, для работы в организациях потребительской кооперации по выполнению указанных видов деятельности не требуется наличие статуса безработного, достаточно регистрации в органах служб занятости в качестве ищущего работу.

С целью совместной деятельности по обеспечению занятости населения кооперативные организации и центр занятости заключают договор.

С центром занятости населения возможно заключение следующих договоров: об организации и проведении общественных работ, о трудоустройстве безработных граждан, особо нуждающихся в социальной защите; о временном трудоустройстве несовершеннолетних граждан в период летних каникул и свободное от учебы время (финансирование из федерального, областного, местного бюджета).

Особо актуальным является обеспечение работой молодежи. В связи с этим возрастает значение развития сотрудничества с центрами занятости учебных заведений потребительской кооперации в различных формах. К основным из них можно отнести организацию курсов продавцов, поваров, кассиров-продавцов, операторов ЭВМ и других профессий на базе кооперативных учебных заведений за счет средств центров занятости, а также проведение преподавателями в школах занятий по профориентации молодежи и привлечению их на работу в кооперативные организации.

Развитию деятельности по обеспечению занятости сельского населения способствует проведение совместных семинаров руководителей и специалистов кооперативных организаций и представителей службы занятости.

Кадровая политика должна создавать не только благоприятные условия труда, но и обеспечивать возможность продвижения по службе и необходимую уверенность в завтрашнем дне. Кадровая политика должна увеличивать возможности организации реагировать на изменяющиеся требования технологии и рынка в ближайшем будущем.

Одной из основных задач управления кадров является организация процесса подбора, расстановки кадров, создания механизма эффективного использования имеющегося потенциала работников. В услови-

ях рыночной экономики кадровая работа перестает быть только организационно-административной деятельностью. Управление кадрами приобретает новое экономическое и социальное значение.

Исходя из вышеизложенного следует, что перед потребительской кооперацией стоят следующие важные, связанные с кадровой политикой, задачи:

- дать оценку состоянию кадрового обеспечения потребительских обществ и их союзов;
- определить потребность в высококвалифицированных кадрах на перспективу и разработать типовую номенклатуру должностей в кооперативных организациях, требующих различные уровни знаний;
- организовать систему непрерывного повышения квалификации и переподготовки руководящих работников и специалистов;
- обеспечить развитие многоступенчатого профессионального образования на основе учебно-методической и информационной базы, учитывающей особенности местной кооперативной системы;
- организовать контроль над текучестью кадров и разработать мероприятия по ее сокращению;
- обеспечить безопасность и охрану труда.
- одной из главных особенностей работы по-новому стала смена приоритетов.

Как и прежде, придавая важное значение традиционным видам деятельности - торговле, заготовкам, производству, потребительская кооперация считает их не целью деятельности, а базой, обеспечивающей возможности для реализации социальных программ;

- необходимым условием повышения эффективности хозяйствования и социальной миссии потребительской кооперации является реструктуризация деятельности кооперативных организаций. Ее основная цель - существенно повысить темпы проводимых потребительской кооперацией реформ.

Реструктуризация управления потребительскими обществами, их союзами, а также реструктуризация деятельности учебных заведений потребкооперации, повышение наукоемкости кооперативных организаций - важнейшие задачи, решение которых предопределяет как нынешние успехи, так и будущее потребительской кооперации. С одной стороны, они сами должны провести реструктуризацию своей деятельности с тем, чтобы

## КАДРЫ

Всего работающих по системе МСПК - 12,5 тыс.человек

Удельный вес работающих в разрезе отраслей хозяйственной деятельности в общей численности работников МСПК (%)

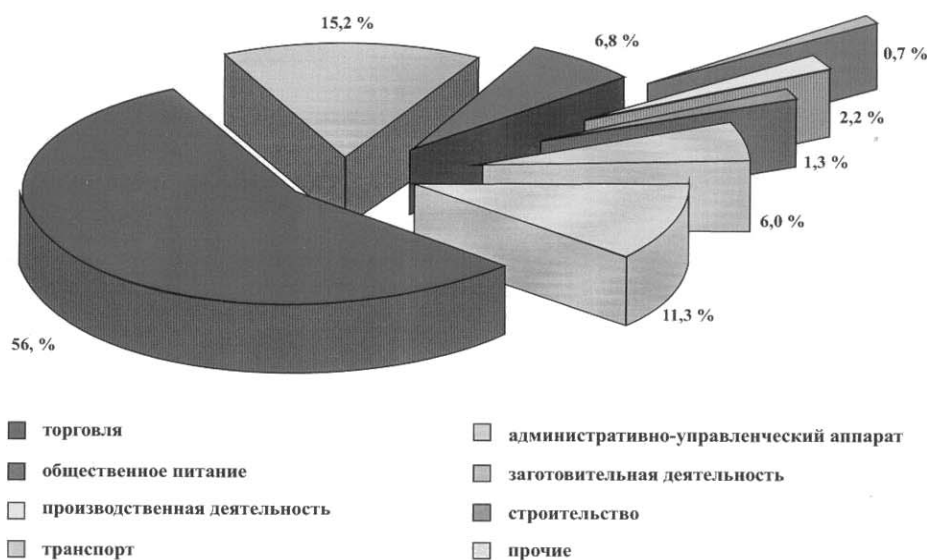

Среднемесячная заработная плата по отраслям деятельности (с социальными выплатами) (рублей)

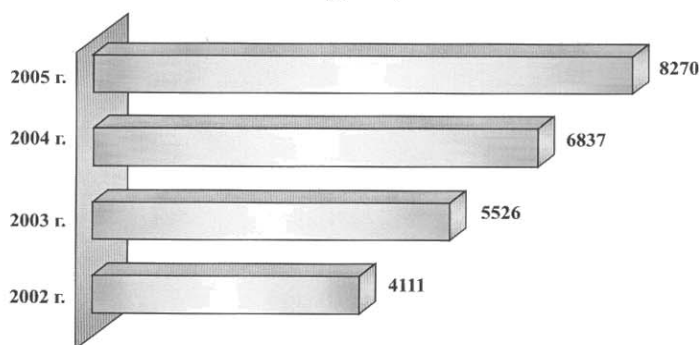

готовить высококлассных специалистов кооперативного профиля, способных обеспечить восприятие кооперативными организациями новых идей, добиваться роста их наукоемкости. С другой стороны, учебным заведениям надлежит на современном уровне и активно вести переподготовку ныне действующих руководителей и специалистов, всячески содействовать росту и активизации их интеллектуального потенциала;

Потребительская кооперация является активным участником на рынке труда. Ее современные возможности позволяют создавать

новые рабочие места с целью трудоустройства безработных и благоприятные условия по повышению профессионального и квалификационного уровня занятых работников.

Таким образом, решение проблемы занятости населения в кооперативных организациях имеет социальный и экономический аспект.

**А.С. Денежкин,**  
*аспирант кафедры мировой экономики  
 и менеджмента,  
 Российский университет кооперации*

# ПЛЮСЫ И МИНУСЫ ЗАКРЫТОГО ЗАВЕЩАНИЯ

Наследственное право, затрагивающее права и интересы самого широкого круга граждан, тесно связанные с семейными отношениями, является одной из наиболее консервативных отраслей права, поэтому в части третьей Гражданского кодекса Российской Федерации (далее ГК РФ) были сохранены традиционные для отечественного законодательства подходы к основным институтам наследственного права.

В тоже время с появлением третьей части ГК РФ расширяется перечень прав наследодателя. Помимо увеличения круга потенциальных наследников, возрастает значение и объем такого понятия, как свобода завещания, которое дает в свою очередь возможность наследодателю применить ту или иную форму либо порядок передачи своего имущества. Все это связано, в какой то мере, с тем, что появились экономические и социальные преобразования, изменения законодательства в части, касающейся видов, объема и стоимости имущества, которое может принадлежать гражданам, а в составе такого имущества (и, естественно, в составе наследства) оказались земельные участки, предприятия, другая недвижимость, а также многочисленные и разнообразные имущественные права. Это предопределило необходимость серьезных трансформаций наследственного права, дополнения и детализации механизмов перехода и распределения наследственного имущества, расширения прав гражданина по распоряжению своей собственностью, в том числе и на случай смерти.

Согласно п. 2 ст. 1119 ГК РФ, устанавливающему, что завещатель не обязан сообщать кому-либо о факте совершения завещания, его содержании, изменении или отмене, еще раз подтверждает, что данное волеизъявление является односторонней сделкой. Таким образом, для совершения данной сделки, согласно п. 2 ст. 154 ГК РФ достаточно выражения воли только одной стороны (завещателя). Соответственно, при составлении завещания воля наследодателя должна формироваться свободно, без влияния посторонних факторов,

что обеспечивает соответствие внутренней воли наследодателя и его волеизъявления, выраженного в завещании.

В настоящее время с появлением всевозможного объема наследственной массы, в которую могут входить разнообразные имущественные права и обязанности, принадлежавшие наследодателю, как нами уже отмечалось, именно содержание завещания, точнее информация, заключенная в нем, имеет особую конфиденциальность. Ни для кого не будет секретом заинтересованность потенциальных наследников в тех или иных последствиях данной односторонней сделки. Не всегда правопреемники бывают достойными наследниками. Также вполне допустимо желание завещателя до последнего момента оттянуть разговора и споры между родственниками (которые зачастую и становятся наследниками) о предстоящем разделе наследуемого ими имущества.

Для решения подобных проблем в ГК РФ была введена статья 1126, которая закрепляет новый вид завещания - закрытое завещание, суть которого состоит в том, что текст завещания до открытия наследства будет известен только лишь самому завещателю. Никто иной, включая нотариуса, не сможет ознакомиться с содержанием такого завещания до его вскрытия. Закрытое завещание может быть вскрыто только после смерти завещателя<sup>1</sup>. Такая форма завещания давно используется в зарубежных странах. Например, в ФРГ, Польше и Болгарии оно называется собственноручным, в Венгрии - письменным личным, в Италии - секретным (хотя может быть написано и третьим лицом), во Франции - тайным, в Испании - закрытым<sup>2</sup>.

Возникает вопрос, не появляется ли больше проблем при признании завещания действительным? Большинство нотариусов, ссылаясь на свой практический опыт, обязательно придут к выводу, что закрытое завещание несет в себе определенные казусы. К таким можно отнести несоответствие содержания данного завещания с его целью, смутное волеизъявление либо пол-

ное его отсутствие, толкование которого весьма затруднительно при зачтении и тем более практически невозможное для исполнения и другое. Другими словами, завещание, являясь односторонней сделкой, наравне с другими сделками может быть подвержено «порокам воли». Ввиду того, что в странах, давно использующих закрытое завещание, накоплена обширная практика по решению коллизионных вопросов, а в России в ближайшие годы обязанность по упорядочению российской правоприменительной практики ляжет на суды.<sup>3</sup>

Одним из главных условий сделки как закрытого завещания законодатель установил обязательность собственноручного написания и подписания его самим завещателем. Если, согласно п. 1 ст. 1125 ГК РФ, при письменной форме завещания допускается написание его со слов завещателя нотариусом, то при закрытом завещании это запрещено, иначе будет не соблюден один из главных признаков данной формы завещания. Завещание должно быть написано от руки самим завещателем, но следует иметь в виду общее правило о недопустимости совершения данных волеизъявлений карандашом, что закреплено в ч. 1 ст. 45 Основ Законодательства о нотариате от 11 февраля 1993 года<sup>4</sup>. Данная статья содержит требования к документам, представленным для совершения нотариальных действий. Об этом нотариус должен заранее предупредить завещателя во избежание непредвиденных последствий. А при рассмотрении вопроса о собственноручном подписании завещания необходимо сослаться на п. 3 ст. 1125 ГК РФ.

При возникновении ситуаций, вызванных сомнениями в подлинности собственноручного написания и (или) подписания закрытого завещания надлежащим лицом после его зачтения, заинтересованные лица могут обратиться в суд по общему правилу, чтобы суд признал данную одностороннюю сделку недействительной. Отсюда вытекает еще одна проблема, которая может быть решена только посредством почерковедческой экспертизы. Так, Гуцин В.В. считает, что «исследование почерка завещателя также дает основание для существенных выводов. Например, дрожание рук отражается на почерке и заставляет думать об изменениях личности либо возрастных, либо под дей-

ствием алкоголя. Кроме того, при слабоумии у завещателя содержание текста может содержать нелепость и так далее»<sup>5</sup>.

Закрытое завещание в заклеенном конверте передается завещателем нотариусу в присутствии двух свидетелей, которые ставят на конверте свои подписи. Кроме как нотариусу, никакому другому должностному лицу данная форма завещания не может быть передана. Необходимо подчеркнуть обязательность присутствия двух свидетелей, что является одним из главных условий передачи закрытого завещания нотариусу.

Конверт, подписанный свидетелями, запечатывается в их присутствии нотариусом в другой конверт, на котором нотариус делает надпись, содержащую сведения о завещателе, от которого нотариусом принято закрытое завещание, месте и дате его принятия, фамилии, об имени, отчестве и о месте жительства каждого свидетеля в соответствии с документом, удостоверяющим личность. Свидетелями могут быть любые лица, кроме лиц, прямо указанных в п. 2 ст. 1124 ГК РФ. Другими словами, закрытым завещанием признается письменная форма односторонней сделки, с содержанием которой завещатель не предоставляет возможности ознакомиться никаким другим лицам, включая и нотариуса. Закрытое завещание является, тем не менее, разновидностью нотариально удостоверенного завещания. В этом случае нотариус и свидетели удостоверяют не содержание завещания, а сам факт его передачи нотариусу (статья 1126 ГК РФ). Несоблюдение вышеперечисленных правил влечет за собой недействительность завещания.

В процессе принятия от завещателя запечатанное в конверте завещание, нотариус согласно условиям статьи 1126 ГК РФ должен разъяснить положения статьи 1149 ГК РФ, содержащей условия об обязательной доли в наследстве и сделать об этом соответствующую надпись на втором конверте. Таким образом, данная норма по общему правилу ограничивает свободу завещания. Это означает, что несовершеннолетние или нетрудоспособные дети наследодателя, его нетрудоспособные супруг и родители, а также нетрудоспособные иждивенцы наследуют независимо от содержания закрытого завещания

не менее половины доли, которая причиталась бы каждому из них при наследовании по закону. Институт обязательной доли в наследстве представляет собой некий компромисс между принципом свободы завещания и принципом охраны интересов семьи наследодателя. Круг лиц, имеющих право на обязательную долю в наследстве, не изменился и носит исчерпывающий характер.

Нотариус также обязан разъяснить последствия признания судом его закрытого завещания недействительным при нарушениях требований, установленных в кодексе. Данная оговорка сделана для того, чтобы по возможности сократить до минимума риск оспаривания данной односторонней сделки.

Процедура передачи закрытого завещания нотариусу завершается выдачей нотариусом завещателю документа определенной формы, который подтверждает принятие данным нотариусом подобного завещания от указанного в нем завещателя.

Как было отмечено выше, нотариус имеет право вскрыть хранящееся у него закрытое завещание только после смерти завещателя. Смерть лица, по общему правилу, подтверждается соответствующим свидетельством, в соответствии со ст. 68 Федерального Закона об актах гражданского состояния от 22 октября 1997 года<sup>6</sup>. После предоставления такого свидетельства о смерти завещателя нотариус не позднее чем через 15 дней вскрывает конверт с завещанием в присутствии не менее двух свидетелей и пожелавших при этом присутствовать заинтересованных лиц из числа наследников по закону. Кодекс не ограничивает количественный состав присутствующих. Законодатель лишь отметил, что для присутствия при зачтении закрытого завещания необходимы лишь желание и интерес. А при отсутствии такого интереса и желания у наследников, конверты вскрываются нотариусом только в присутствии свидетелей. Однако невозможность присутствия заинтересованных лиц и наследников по закону при совершении данной процедуры допустима, поскольку законом установлен предельный срок вскрытия конвертов с закрытым завещанием, и не все в силу тех или иных причин могут прибыть к месту вскрытия и зачтения завещания. После процедуры вскрытия конверта, текст

содержащегося в нем завещания сразу же оглашается нотариусом, после чего нотариус составляет и вместе со свидетелями подписывает протокол, удостоверяющий вскрытие конверта с завещанием и содержащий полный текст завещания. В данном протоколе также фиксируются все обнаруженные несоответствия данного документа по смыслу и содержанию завещанию как таковому. Подлинник завещания и протокола хранится у нотариуса, а наследникам выдается нотариально удостоверенная копия протокола.

Толкование и исполнение закрытого завещания производится по общему правилу, в соответствии со ст. 1132 и 1133 ГК РФ.

Таким образом, закрытое завещание - это некий носитель распорядительной информации, собственноручно написанный и подписанный завещателем, который передается в заклеенном конверте нотариусу в присутствии двух свидетелей. Нотариус запечатывает подписанный ими конверт в другой конверт, на котором пишет сведения о завещателе, дату и делает выше перечисленные заметки. Не позднее чем через 15 дней после смерти завещателя по представлении свидетельства о смерти нотариус обязан вскрыть конверт с завещанием в присутствии не менее чем двух свидетелей и пожелавших при этом присутствовать заинтересованных лиц из числа наследников по закону. Текст завещания оглашается нотариусом, составляется протокол, содержащий его полный текст. Подлинник завещания остается у нотариуса, а наследникам выдается нотариально удостоверенная копия протокола.

Необходимо обратить внимание на то, что даже если закрытое завещание достаточно привлекательно, следует детально продумать его содержание, прежде чем его писать. Даже сейчас, когда нотариусы видят, как составляются завещания и могут удержать завещателей от каких-либо ошибок, все равно в суде оспариваются больше половины завещаний.

Возможны ситуации, когда завещатель приходит к решению оставить все свое имущество дорогому ему человеку, пишет об этом на листе бумаги, при этом текст не содержит фактического распоряжения по поводу имущества, запечатывает в конверт и вручает в присутствии двух свидетелей



нотариусу, не посоветовавшись ни с одним юристом. Либо составляется завещание так, что оно противоречит закону, и лицо, о котором завещатель хотел позаботиться, ничего не получит.

Можно сделать вывод, что у такой новой формы завещания, как закрытое существуют как плюсы, так и минусы. С одной стороны, закрытое завещание ярко демонстрирует соблюдение таких принципов, как тайна завещания, свобода завещания,

расширяется круг прав наследодателя, с другой – увеличиваются шансы признания завещания недействительным.

В дальнейшем лишь нотариальная и судебная практика могут окончательно показать эффективность внедрения данной статьи в Гражданский кодекс.

***Ч.Н. Сулайманова,  
аспирант Азербайджанского  
университета кооперации***

---

<sup>1</sup> Комментарий к части третьей Гражданского Кодекса Российской Федерации / Под. ред. А.Л.Маковского, Е.А.Суханова. - М., 2003. С.С. 100-101.

<sup>2</sup> Комментарий к Гражданскому Кодексу Российской Федерации. Часть третья./ Под. ред. А.В. Алексеева.- М., 2003. С. 58.

<sup>3</sup> Там же. С. 58.

<sup>4</sup> Ведомости РФ. - 1993. № 10. Ст. 357.

<sup>5</sup> Гуцин В.В. Наследственное право.- М., 2002. С. 22.

<sup>6</sup> СЗ РФ. 1997, № 47. Ст. 5340.

## К 15-ЛЕТИЮ КАФЕДРЫ С НАЗВАНИЕМ «ЭКОНОМИЧЕСКАЯ ТЕОРИЯ»

# ЕДИНСТВО В ГЛАВНОМ, СВОБОДА В СПОРНОМ, БЛАГОЖЕЛАТЕЛЬНОСТЬ ВО ВСЕМ

*В 2006 году кафедра экономической теории Российского университета кооперации отмечает 15-летие своей деятельности по новому названию, которое пришло на смену «кафедре политической экономии»*

За этот период проявились устойчивые особенности, которые отличали и отличают кафедру. Во-первых, это собственная ниша в научно-образовательной среде, где даже различные подходы к пониманию многих проблем экономической теории (которая порой ассоциируются с политической экономией), научные дискуссии, укрепляют направления научного поиска. Подтверждением служит последняя научная дискуссия о судьбе политической экономии, которую провела кафедра, и материалы которой помещены в журнале «Фундаментальные и прикладные исследования» № 4 за 2006 год.

Во-вторых, это особая атмосфера, в которой коллеги ценили и ценят друг друга, климат, в котором царят отношения ответственности каждого перед коллективом. В этой среде всегда воспитывалось уважение к творческой мысли, оригинальному аргументу, самостоятельному научному поиску. Идеологические составляющие дисциплин, читавшихся на кафедре, не заострялись догматами в экономическом мышлении преподавателей. Разные поколения на кафедре воспринимали «дух», без которого невозможна нормальная и продуктивная жизнь любой организационной структуры.

Наконец, на кафедре издавна был сформирован интеллектуальный коллектив, состоящий из квалифицированных профессионалов, в том числе дипломированных специалистов МГУ. Будучи творческим, коллектив поддерживает научную среду и цельность направленности научно-педагогической работы со свойственной ему интеллигентской порядочностью оста-

ется верен экономической науке, ценит и любит свой вуз.

С начала 1990-х годов преподаватели кафедры начали выбирать различные политические позиции, не отличались единомыслием, но равнодушием никто не страдал. Люди, безразличные или стремившиеся к славе, карьере, деньгам не задерживались на кафедре, а направлению к идеалу «один за всех и все за одного» было важнее скорости самого движения к ним.

Когда кооперативный вуз Центросоюза стал функционировать в Перловке, с начала 1960-х годов на кафедре в разное время трудилось немало известных ученых и педагогов, в числе которых были и ректоры, например Масленников В.П. Особенно запомнились профессора и доценты: Бор М.З., Авдокушин Е.Ф., Архипов Е.В., Савченко П.В., Левин Б.М., Павлов Т.Г., Иващенко Л.П., Ифраимов А.Х., Нестерианова Е.П., Титкова Т.П., Плесская О.Н., Волкова Т.Н.

В 1970-80-е годы преподаватели кафедры читали курсы по политической экономии капитализма и социализма, по истории народного хозяйства, вели прием государственных и кандидатских экзаменов по политической экономии. Одной из самобытных форм активизации учебно-воспитательной работы в 1980-90-х годах являлись студенческие политико-экономические турниры, организуемые доцентом Крымом А.Б.

Новый этап развития кафедры наступил в 1991 году. Радикальные изменения в политической и экономической системе страны выдвинули перед кафедрой задачу – расширить спектр преподавания экономической теории с учетом мирового опыта

экономического образования, обеспечить новые учебные курсы соответствующим методическими материалами и пособиями.

Важной особенностью кафедральных учебных программ и учебных пособий стало то, что в них предусмотрено изучение экономической теории не только в единственном варианте, варианте экономикс, но и тех направлений экономической мысли, изучение которых не являлось обязательным. Подобный подход позволил познакомить студентов со всеми основными достижениями экономической теории.

В настоящее время кафедра экономической теории ставит главной задачей обеспечение фундаментального экономического образования в системе Российского университета кооперации путем проведения на высоком уровне учебной, методической и научной работы, повышения качества подготовки специалистов в соответствии с новыми требованиями, предъявляемыми государственными стандартами и образовательными программами.

Кафедра прилагает усилия к углублению фундаментального курса экономической теории при большем внимании к ее социально-экономическим компонентам. Разрабатываются курсы лекций и учебные пособия, более полно отражающие сложный характер современного экономического знания и тенденций общемирового развития. Ведется теоретическая разработка актуальных проблем социально-экономических процессов современного общества, расширяются творческие связи с кафедрами вузов России и других стран, с научными коллективами академических институтов (Института экономики Российской академии наук, Института экономических и политических исследований, МГУ имени М.В. Ломоносова), кооперативными организациями.

В последние годы научные исследования на кафедре ведутся по направлениям, посвященным изучению экономической и кооперативной мысли русского зарубежья. Эти научные проекты поддерживаются грантами Российского гуманитарного научного фонда, результаты исследований публикуются в созданной в 2004 году академической серии «Русское зарубежье: социально-экономическая мысль» издательства «Наука» Российской академии наук. Одним из основателей, активным автором, членом

редколлегии и ученым секретарем этой серии является профессор, к.э.н. Соболев А.В. Его книга «Основные школы европейской кооперации: обзор кооперативных идей (XIX – первая половина XX вв.)» стала лауреатом конкурса «Лучшая научная книга 2004 года», проведенного Фондом развития отечественного образования в 2005 году. Научно-исследовательские работы студентов – членов кафедральных научных кружков в 2005 и 2006 годах завоевали первые места в открытых конкурсах университета.

Кафедра пользуется заслуженным авторитетом не только в университете, но и за его пределами. Ее воспитанники работают во всех регионах России, активны и известны в предпринимательской и кооперативной среде.

Кадровый потенциал кафедры экономической теории отличается высоким профессионализмом, возрастной устойчивостью и творческим динамизмом. Выпускник экономического факультета Московского кооперативного института профессор, к.э.н. Соболев Александр Валерьевич возглавляет коллектив, в котором работают кандидаты экономических наук, доценты Волчанецкий Владимир Николаевич, Венцкене Светлана Александровна, Крым Александр Борисович, Стрыгин Виталий Иванович, Халимов Виктор Алексеевич. Неоценимый вклад в научно-образовательный процесс университета вносят также члены кафедры: проректор по научной работе профессор, к.э.н. Соловых Надежда Николаевна, доцент Мясникова Галина Юрьевна. Много труда и умения вкладывает в подготовку специалистов старший преподаватель Щепилов Алексей Алексеевич, а недавно коллектив пополнился молодым ассистентом – это Моргунов Илья Анатольевич. Ответственный участок работы ведет зав. учебно-методическим кабинетом Акатаева Кымбат Талимжановна.

Свой юбилей кафедра экономической теории отмечает активной и разносторонней научной и творческой деятельностью под девизом: «единство – в главном, свобода – в спорном и благожелательность – во всем».

**А.В. Соболев,**  
**заведующий кафедрой экономической теории,**  
**к.э.н., профессор,**  
**Российский университет кооперации**

**ВНИМАНИЕ!**  
**ПРЕДЛОЖЕНИЕ ОТ ИЗДАТЕЛЬСТВА**  
**«НАУКА И КООПЕРАТИВНОЕ ОБРАЗОВАНИЕ»**

**ПОДПИСКА НА 2007 г. НА ЖУРНАЛ «Фундаментальные и прикладные исследования» с ЭЛЕКТРОННОЙ ВЕРСИЕЙ**

**ВЫ УМЕНЬШИТЕ ЗАТРАТЫ ВРЕМЕНИ**

- На поиск нужной информации
- На сбор информации по единой тематике
- На подготовку аналитического обзора актуальных материалов
- На офисную работу с текстами журнала

Стоимость одного номера журнала в 2007 г. «Фундаментальные и прикладные исследования» и электронной версии журнала – 173 руб.

Также можно приобрести комплект предыдущих номеров журнала с 2003 по 2006 гг. (включительно) в электронном виде – стоимость 200 руб.

Подписку можно оформить в издательстве: 141014, Московская обл., г. Мытищи, ул. В. Волошиной, д. 12;  
e-mail: izdat@ruc.su.

БЛАНК ЗАКАЗА						
(журнал, электронная версия журнала – нужное подчеркнуть)						
Наименование организации или физическое лицо						
Контактное лицо						
Адрес:	Индекс					
	Область					
	Город (пос., село)					
	Улица					
	Дом		Корпус		№ кв.	
Телефон/Факс						
e-mail						
Реквизиты:						
Количество экземпляров						

УДК **334.7**  
ББК **65.9(2)421.8**

Фундаментальные и прикладные исследования  
Научно-теоретический журнал, № 5, 2006. - 76 с.

Компьютерная верстка Кириянов С.Ю., Бугаева О.Ю.  
Корректор Ромашкова И.И.

Подписано в печать 12.10.2006 г.  
Формат 60x90 1/8 Печать офсетная.  
Бумага офсетная № 1.  
Печ. л. 9,5 Тираж 999 экз.

Издательство «Наука и кооперативное образование»  
141014 Московская обл. г. Мытищи, ул. В. Волошиной, 12

© Издательство «Наука  
и кооперативное образование», 2006